

Dell™ Latitude™ E4300 onderhoudshandleiding

[Problemen oplossen](#)

[Voordat u aan de computer gaat werken](#)

[Specificaties](#)

[Batterijblok](#)

[Vaste schijf](#)

[Wireless Local Area Network \(WLAN\)-kaart](#)

[WWAN-kaart \(Wireless Wide Area Network\)](#)

[Geheugen](#)

[Latitude On™-kaart](#)

[LED-dashboardkap](#)

[Toetsenbord](#)

[Deksel](#)

[Camera](#)

[Polssteun](#)

[WPAN \(Wireless Personal Area Network\) met de draadloze Bluetooth®-technologie](#)

[Smartcard](#)

[Systeemventilator](#)

[Optisch station](#)

[Radioschakelbord](#)

[Knoopbatterij](#)

[Luidsprekereenheid](#)

[Moederbord](#)

[De BIOS flashen](#)

[Thermische koeleenheid van de processor](#)

[Gelijkstroomingang](#)

[Informatie vinden](#)

[Weergeven van Help-informatie](#)

Opmerkingen, kennisgevingen en veiligheidstips

 **N.B.** hiermee wordt belangrijke informatie voor een beter gebruik van de computer aangeduid.

 **KENNISGEVING: Met KENNISGEVING wordt potentiële schade aan hardware of mogelijk gegevensverlies aangeduid. Bovendien wordt verteld hoe het probleem kan worden vermeden.**

 **LET OP:** Met een LET OP wordt het risico van schade aan eigendommen, lichamelijk letsel of overlijden aangeduid.

Als u een Dell™ n Series-computer hebt gekocht, zijn alle referenties aan dit document naar Microsoft® Windows®-besturingsystemen niet van toepassing.

Dit product bevat de technologie voor bescherming van het auteursrecht, als beschermd door methodische claims van bepaalde U.S. patenten en overige rechten op het intellectueel eigendom van Macrovision Corporation en overige houders van rechten. Gebruik van deze technologie ter bescherming van het auteursrecht moet worden goedgekeurd door Macrovision Corporation, en is bestemd voor thuisgebruik en overige vertoning in beperkte kring, tenzij Macrovision Corporation hiervan afwijkende toestemming heeft gegeven.

De informatie in dit document kan zonder voorafgaande kennisgeving worden gewijzigd.
© 2008–2009 Dell Inc. Alle rechten voorbehouden.

Verveelvoudiging van dit materiaal, op welke wijze dan ook, zonder de schriftelijke toestemming van Dell Inc. is strikt verboden.

Handelsmerken gebruikt in deze tekst: *Dell*, het *DELL*-logo, *Latitude* en *Latitude On* zijn handelsmerken van Dell Inc.; *Bluetooth* is een gedeponeerd handelsmerk dat eigendom is van Bluetooth SIG, Inc. en door Dell onder licentie wordt gebruikt; *Microsoft*, *Windows*, *Windows Vista*, *Outlook* en de knop *Start* van *Windows Vista* zijn handelsmerken of gedeponeerde handelsmerken van Microsoft Corporation in de Verenigde Staten en/of andere landen.

Overige handelsmerken en handelsnamen kunnen in dit document worden gebruikt om naar entiteiten te verwijzen die het eigendomsrecht op de merken dan wel de namen van hun producten claimen. Dell Inc. claimt op geen enkele wijze enig eigendomsrecht ten aanzien van andere merken of handelsnamen dan haar eigen merken en handelsnamen.

September 2009 Rev. A03

[Terug naar inhoudsopgave](#)

Voordat u aan de computer gaat werken

Dell™ Latitude™ E4300 onderhoudshandleiding

- [Aanbevolen hulpmiddelen](#)
- [Wat u moet weten voor uw veiligheid](#)
- [Nadat u aan de computer hebt gewerkt](#)

Dit hoofdstuk bevat instructies over het verwijderen en installeren van de componenten in uw computer. Tenzij anders vermeld, wordt er bij elke procedure van uitgegaan dat:

- 1 U de stappen in dit gedeelte hebt uitgevoerd.
- 1 U hebt de veiligheidsinformatie geraadpleegd die bij uw computer is geleverd.
- 1 wanneer u een onderdeel vervangt, u het oorspronkelijke onderdeel reeds hebt verwijderd.

 **N.B.** De kleur van uw computer en bepaalde onderdelen kunnen verschillen van de kleur die in dit document is afgebeeld.

Aanbevolen hulpmiddelen

Voor de procedures in dit document hebt u mogelijk het volgende gereedschap nodig:

- 1 Kleine platte schroevendraaier
- 1 Kruiskopschroevendraaier
- 1 Klein plastic pennetje
- 1 Update voor Flash BIOS (zie de Dell Support-website op support.dell.com)

Wat u moet weten voor uw veiligheid

Volg de onderstaande veiligheidsrichtlijnen om uw eigen veiligheid te garanderen en de computer en werkomgeving te beschermen tegen mogelijke schade.

 **LET OP:** Lees de veiligheidsinformatie die bij de computer is meegeleverd voordat u aan de binnenzijde van de computer gaat werken. Raadpleeg voor meer informatie over beste praktijken op het gebied van veiligheid onze website www.dell.com/regulatory_compliance over de naleving van wet- en regelgeving op www.dell.com.

 **LET OP:** Veel reparaties kunnen alleen worden uitgevoerd door een erkende servicemonteur. U mag alleen probleemoplossende taken en eenvoudige reparaties uitvoeren zoals vermeld in de productdocumentatie of volgens de instructies van het online of telefonische service- en ondersteuningsteam. Schade als gevolg van onderhoudswerkzaamheden die niet door Dell zijn goedgekeurd, valt niet onder de garantie. Lees de veiligheidsinstructies die bij het product zijn meegeleverd en volg deze op.



 **KENNISGEVING:** Voorkom elektrostatische ontlading door uzelf te aarden met een aardingspolsbandje of door regelmatig een ongeverfd metalen oppervlak aan te raken, zoals een connector aan de achterkant van de computer.

 **KENNISGEVING:** Ga voorzichtig met componenten en kaarten om. Raak de componenten en de contacten op kaarten niet aan. Pak kaarten bij de uiteinden vast of bij de metalen bevestigingsbeugel. Houd een component, zoals een processor, vast aan de uiteinden, niet aan de pinnen.

 **KENNISGEVING:** Bij het loskoppelen van een kabel moet u aan de connector van de kabel trekken of aan de trekontlasting, maar niet aan de kabel zelf. In geval van kabelconnectors met klemmetjes druk u deze klemmetjes naar binnen om de connector los te koppelen. Bij het aansluiten van een kabel moet u ervoor zorgen dat de connectors goed gericht en uitgelijnd zijn om te voorkomen dat de connector en/of de connectorpennen beschadigd raken.

1. Zorg ervoor dat het werkoppervlak vlak en schoon is om te voorkomen dat de computerkap bekrast raakt.

2. Sluit de computer af.

1 *Klik in Microsoft® Windows® Vista® op Start*  , klik op het pijl  pictogram en klik vervolgens op **Uitschakelen** om uw computer uit te schakelen.

1 *Klik in Microsoft Windows XP op Start* → **Uitschakelen** → **Uitschakelen**.

 **N.B.** Zorg ervoor dat de computer is uitgeschakeld en zich niet in een energiebeheermodus bevindt. Als u de computer niet via het besturingssysteem kunt uitzetten, houdt u de aan-uitknop gedurende 6 seconden ingedrukt.

3. Verwijder de stekker van de computer en alle daarop aangesloten apparaten uit het stopcontact.

 **KENNISGEVING:** Om een netwerkkabel te ontkoppelen moet u de kabel van de computer loskoppelen en deze vervolgens van het netwerkcontact loskoppelen.

4. Verwijder alle stekkers van telefoon- en netwerkkabels uit de computer.
5. Verwijder alle kaarten uit de smartcardsleuf en de 8-in-1- geheugenkaartlezer.

KENNISGEVING: U voorkomt schade aan het moederbord door de batterij uit het batterijcompartiment te halen voordat u de computer een onderhoudsbeurt geeft.

N.B. Om schade aan de computer te voorkomen moet u alleen de batterij gebruiken die speciaal voor deze Dell™-computer is bestemd. Gebruik geen batterijen die voor andere Dell-computers zijn bedoeld.

6. Verwijder de batterij:
 - 1 Zet de computer ondersteboven.
 - 1 Schuif het batterijvergrendelingsmechanisme open.
 - 1 Verwijder de batterij uit het compartiment.

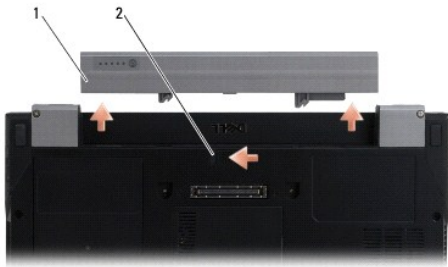

1	batterij	2	ontgrendelingsschuijfe batterijcompartiment
---	----------	---	---

7. Zet de computer ondersteboven, open het beeldscherm en druk op de aan/uit-knop om het moederbord te aarden.

Nadat u aan de computer hebt gewerkt

Nadat u de terugplaatsingsprocedures hebt uitgevoerd, moet u nagaan of u de externe apparaten, kaarten, kabels etc. hebt aangesloten voordat u de computer weer aansluit.

N.B. Om schade aan de computer te voorkomen moet u alleen de batterij gebruiken die speciaal voor deze Dell-computer is bestemd. Gebruik geen batterijen die voor andere Dell-computers zijn bedoeld.

1. Sluit externe apparaten aan, zoals een poortreplicator, een batterijblok of koelblok, en plaats alle kaarten terug, zoals een smartcard.
2. Sluit alle telefoon- of netwerkkabels aan op uw computer.
3. Plaats de batterij opnieuw. Schuif de batterij in het batterijcompartiment totdat deze vastklikt.
4. Sluit uw computer en alle aangesloten apparaten aan op het stopcontact.
5. Zet de computer aan.

[Terug naar inhoudsopgave](#)

[Terug naar inhoudsopgave](#)

De BIOS flashen

Dell™ Latitude™ E4300 onderhoudshandleiding

1. Download het BIOS-hulpprogramma van de Dell™ Support website op support.dell.com en sla dit op uw Windows® bureaublad op.
 2. Dubbelklik na het downloaden op het bestandspictogram van het BIOS-hulpprogramma.
 3. Klik in het venster **Dell BIOS Flash** op **Doorgaan**.
 4. Klik op **OK** wanneer het opstartbericht verschijnt en wacht totdat de computer opnieuw is opgestart.
-

[Terug naar inhoudsopgave](#)

[Terug naar inhoudsopgave](#)

Batterijblok

Dell™ Latitude™ E4300 onderhoudshandleiding

- [Bovenaanzicht](#)
- [Onderaanzicht](#)
- [Het batterijblok loskoppelen](#)
- [Het batterijblok bevestigen](#)

Het batterijblok wordt bevestigd aan de onderzijde van de laptop en kan worden opgeladen terwijl het aan de laptop is bevestigd of apart.

Bovenaanzicht

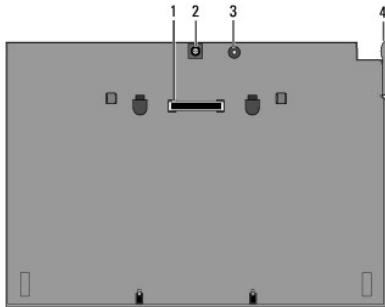

1	koppelingsconnector	2	connector van de netadapter
3	voedingsstatuslampje	4	ontgrendeling

Onderaanzicht

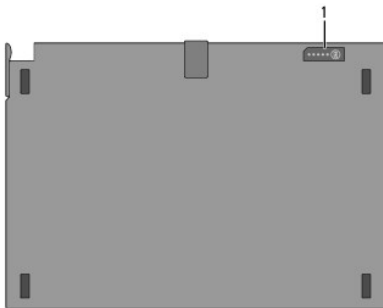

1	batterijoplaadlampjes		
---	-----------------------	--	--

Het batterijblok loskoppelen

1. Sla eventueel geopende bestanden op en sluit deze en sluit eventuele geopende programma's af.
2. Stel de functies voor energiebeheer zo in dat de computer niet in de slaapstand, de stand-bymodus of de sluimerstand gaat als u de deksel met het scherm dichtklapt:

Microsoft® Windows® XP

- a. Klik op **Start** → **Configuratiescherm** → **Prestaties en onderhoud** → **Energie-opties** → **Geavanceerd**.
- b. Selecteer **Geen actie ondernemen** bij **Als ik het beeldscherm van de draagbare computer dichtklap**.

Windows Vista®

- a. Klik op **Start** → **Configuratiescherm** → **Mobiele PC** → **Energie-opties** → **Wijzig wat er gebeurt als u het beeldscherm dichtklapt**.
- b. Selecteer **Geen actie ondernemen** in het vervolgkeuzemenu **Actie als ik het deksel sluit**.

3. Trek aan de ontgrendeling om de laptop vrij te maken van het batterijblok.

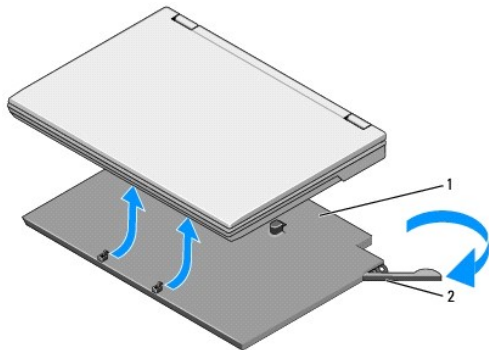

1	batterijblok	2	ontgrendeling
---	--------------	---	---------------

4. Til de achterkant van de laptop op en schuif de laptop naar de achterkant van het batterijblok.

Het batterijblok bevestigen

N.B. Nadat u het batterijblok onder de laptop hebt bevestigd, kan het blok via de aansluiting voor de netadapter op de laptop worden opgeladen met behulp van de netadapter van de laptop.

1. Houd de laptop onder een hoek van 30 graden ten opzichte van het batterijblok en schuif de sleuven in de onderkant van de laptop over de haken van het batterijblok; laat vervolgens de laptop op het batterijblok zakken. De koppelingsconnector van de laptop dient nu aan te sluiten op de koppelingsconnector van het batterijblok.

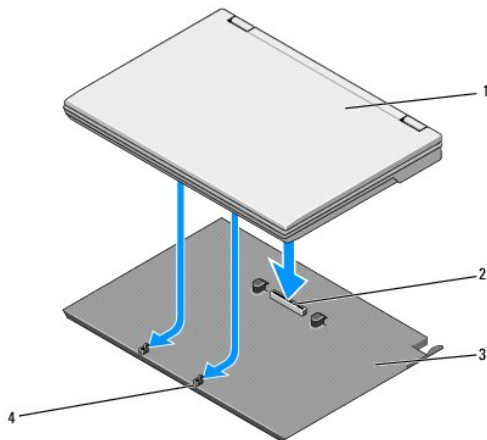

1	laptop	2	koppelingsconnector
3	batterijblok	4	haken van het batterijblok (2)

2. Druk de laptop op het batterijblok tot een klik aangeeft dat de laptop goed is bevestigd.
3. Zet de laptop aan.

[Terug naar inhoudsopgave](#)

[Terug naar inhoudsopgave](#)

WPAN (Wireless Personal Area Network) met de draadloze Bluetooth®-technologie

Dell™ Latitude™ E4300 onderhoudshandleiding

- [De WPAN/Bluetooth-kaart verwijderen](#)
- [De WPAN/Bluetooth-kaart terugplaatsen](#)

⚠ **LET OP:** Lees de veiligheidsinformatie die bij de computer is meegeleverd voordat u aan de binnenzijde van de computer gaat werken. Raadpleeg voor meer informatie over beste praktijken op het gebied van veiligheid onze website www.dell.com/regulatory_compliance over de naleving van wet- en regelgeving op www.dell.com.

⚡ **KENNISGEVING:** Voorkom elektrostatische ontlading door uzelf te aarden met een aardingspolsbandje of door regelmatig een connector aan de achterkant van de computer aan te raken.

⚡ **KENNISGEVING:** U voorkomt schade aan de systeemkaart door de hoofdbatterij te verwijderen voordat u onderhoud aan de computer pleegt.

Uw computer ondersteunt een WPAN-kaart (Wireless Personal Area Network) met de draadloze Bluetooth®-technologie. Is u een WPAN-kaart bij uw computer hebt besteld, zal deze reeds in de computer zijn geïnstalleerd.

De WPAN/Bluetooth-kaart verwijderen

De WPAN/Bluetooth-kaart bevindt zich aan de onderkant van de polssteun.

1. Volg de instructies in [Wat u moet weten voor uw veiligheid](#).
2. Verwijder de LED-dashboardkap (zie [De LED-dashboardkap verwijderen](#)).
3. Verwijder het toetsenbord (zie [Het toetsenbord verwijderen](#)).
4. Verwijder het beeldscherm terug (zie [Het beeldscherm verwijderen](#)).
5. Verwijder de polssteun (zie [De polssteun verwijderen](#)).
6. Draai de polssteun om.
7. Verwijder de M2 x 3-mm schroef waarmee de kaart aan het moederbord is bevestigd.

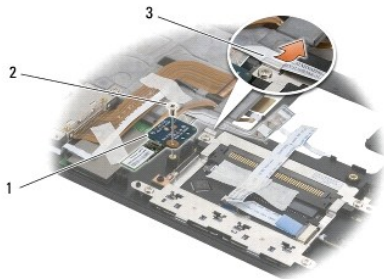

1	WPAN/Bluetooth-kaart	2	M2 x 3-mm-schroef
3	kabelklem		

8. Haal de kaartkabel voorzichtig uit de kabelgeleider.

⚡ **KENNISGEVING:** Wees voorzichtig tijdens het verwijderen van de kaart om schade aan de kaart, kaartkabel of omliggende onderdelen te voorkomen.

9. Til de kaart uit het moederbord.
-

De WPAN/Bluetooth-kaart terugplaatsen

 **N.B.** Deze procedure gaat ervan uit dat u eerst de verwijderingsprocedure hebt voltooid.

1. Plaats de WPAN/Bluetooth-kaart terug aan de onderkant van de polssteun.
2. Plaats de kaartkabel terug in de metalen geleider.
3. Breng de M2 x 3-mm schroef opnieuw aan om de kart op het moederbord te bevestigen.
4. Plaats de polssteun (zie [De polssteun opnieuw installeren](#)).
5. Plaats het beeldscherm terug (zie [Het beeldscherm terugplaatsen](#)).
6. Plaats het toetsenbord terug (zie [Het toetsenbord opnieuw installeren](#)).
7. Plaats de LED-dashboardkap (zie [De LED-dashboardkap terugplaatsen](#)).
8. Volg de instructies in [Nadat u aan de computer hebt gewerkt](#) op.

[Terug naar inhoudsopgave](#)

[Terug naar inhoudsopgave](#)

Camera

Dell™ Latitude™ E4300 onderhoudshandleiding

- [De camera verwijderen](#)
- [De camera terugplaatsen](#)

⚠ LET OP: Lees de veiligheidsinformatie die bij de computer is meegeleverd voordat u aan de binnenzijde van de computer gaat werken. Raadpleeg voor meer informatie over beste praktijken op het gebied van veiligheid onze website www.dell.com/regulatory_compliance over de naleving van wet- en regelgeving op www.dell.com.

⚡ KENNISGEVING: Voorkom elektrostatische ontlading door uzelf te aarden met een aardingspolsbandje of door regelmatig een ongeverfd metaal oppervlak (zoals het achterpaneel) van de computer aan te raken.

Als u een camera bij uw computer hebt besteld, zal deze reeds in de computer zijn geïnstalleerd.

De camera verwijderen

1. Volg de instructies in [Wat u moet weten voor uw veiligheid](#).
2. Verwijder de LED-dashboardkap (zie [De LED-dashboardkap verwijderen](#)).
3. Verwijder het toetsenbord (zie [Het toetsenbord verwijderen](#)).
4. Verwijder de beeldschermeenheid (zie [Het beeldscherm verwijderen](#)).
5. Verwijder de beeldschermbezel (zie [Het montagekader van het beeldscherm verwijderen](#)).
6. Verwijder het beeldschermpaneel (zie [Het beeldschermpaneel verwijderen](#)).
7. Verwijder het beeldschermcharnier (zie [De beeldschermcharnieren verwijderen](#)).
8. Haal de camerakaart uit de achterkap van het beeldscherm.
9. Koppel de beeldscherm-/camerakabels los van de beeldschermcharnieren.

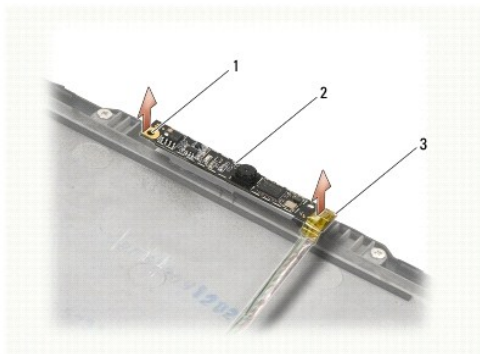

1	uitlijningspunt (2)	2	camerakaart
3	beeldscherm-/camerakabels		

De camera terugplaatsen

⚠ N.B. Deze procedure gaat ervan uit dat u eerst de verwijderingsprocedure hebt voltooid.

1. Lijn de camerakaart uit langs de uitlijningspunten op de beeldschermkap.
2. Leid de beeldschermkabels weer door de scharnieren.

3. Plaats de beeldschermcharnieren terug (zie [De beeldschermcharnieren terugplaatsen](#)).
 4. Plaats het beeldschermpaneel terug (zie [Het beeldschermpaneel opnieuw installeren](#)).
 5. Plaats het beeldschermframe terug (zie [Het montagekader opnieuw installeren](#)).
 6. Plaats het beeldscherm terug (zie [Het beeldscherm terugplaatsen](#)).
 7. Volg de instructies in [Nadat u aan de computer hebt gewerkt](#) op.
-

[Terug naar inhoudsopgave](#)

[Terug naar inhoudsopgave](#)

Knoopbatterij

Dell™ Latitude™ E4300 onderhoudshandleiding

- [De knoopbatterij verwijderen](#)
- [De knoopbatterij terugplaatsen](#)

⚠ **LET OP:** Lees de veiligheidsinformatie die bij de computer is meegeleverd voordat u aan de binnenzijde van de computer gaat werken. Raadpleeg voor meer informatie over beste praktijken op het gebied van veiligheid onze website www.dell.com/regulatory_compliance over de naleving van wet- en regelgeving op www.dell.com.

⚡ **KENNISGEVING:** Voorkom elektrostatische ontlading door uzelf te aarden met een aardingspolsbandje of door regelmatig een connector aan de achterkant van de computer aan te raken.

⚡ **KENNISGEVING:** U voorkomt schade aan de systeemkaart door de hoofdbatterij te verwijderen voordat u onderhoud aan de computer pleegt.

De knoopbatterij verwijderen

1. Volg de instructies in [Wat u moet weten voor uw veiligheid](#).
2. Verwijder de LED-dashboardkap (zie [De LED-dashboardkap verwijderen](#)).
3. Verwijder het toetsenbord (zie [Het toetsenbord verwijderen](#)).
4. Koppel de batterijkabel los van het moederbord.
5. Haal de batterij uit de houder.

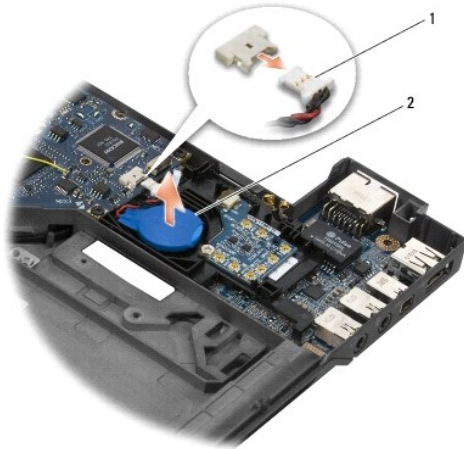

1	batterijkabel en -connector	2	knoopbatterij
---	-----------------------------	---	---------------

De knoopbatterij terugplaatsen

⚡ **N.B.** Deze procedure gaat ervan uit dat u eerst de verwijderingsprocedure hebt voltooid.

1. Sluit de batterijkabel weer aan op het moederbord.
2. Plaats de batterij terug in de houder.
3. Plaats het toetsenbord terug (zie [Het toetsenbord opnieuw installeren](#)).
4. Plaats de LED-dashboardkap (zie [De LED-dashboardkap terugplaatsen](#)).

5. Volg de instructies in [Nadat u aan de computer hebt gewerkt](#) op.

[Terug naar inhoudsopgave](#)

[Terug naar inhoudsopgave](#)

Thermische koeleenheid van de processor

Dell™ Latitude™ E4300 onderhoudshandleiding

- [De thermische koeleenheid voor de processor verwijderen](#)
- [De thermische koeleenheid van de processor vervangen](#)

De thermische koeleenheid voor de processor verwijderen

⚠ **LET OP:** Lees de veiligheidsinformatie die bij de computer is meegeleverd voordat u aan de binnenzijde van de computer gaat werken. Raadpleeg voor meer informatie over beste praktijken op het gebied van veiligheid onze website www.dell.com/regulatory_compliance over de naleving van wet- en regelgeving op www.dell.com.

⚡ **KENNISGEVING:** Voorkom elektrostatische ontlading door uzelf te aarden met een aardingspolsbandje of door regelmatig een ongeverfd metalen oppervlak (zoals het achterpaneel) van de computer aan te raken.

1. Volg de instructies in [Wat u moet weten voor uw veiligheid](#).
2. Verwijder de vaste schijf (zie [De vaste schijf verwijderen](#)).
3. Verwijder de LED-dashboardkap (zie [De LED-dashboardkap verwijderen](#)).
4. Verwijder het toetsenbord (zie [Het toetsenbord verwijderen](#)).
5. Verwijder het beeldscherm (zie [Het beeldscherm verwijderen](#)).
6. Verwijder de polssteun (zie [De polssteun verwijderen](#)).
7. Verwijder de systeemventilator (zie [De systeemventilator verwijderen](#)).
8. Verwijder de optische schijf (zie [Het optische station verwijderen](#)).
9. Verwijder het moederbord (zie [Het moederbord verwijderen](#)).
10. Plaats de systeemkaart ondersteboven op een schone en vlakke ondergrond.

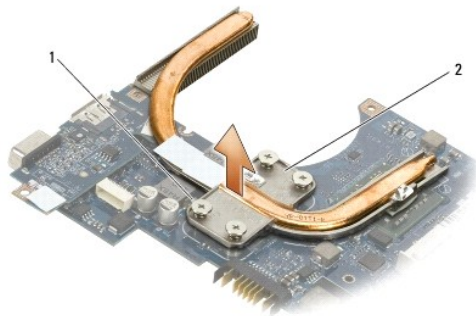

1	geborgde schroeven (4)	2	thermische koeleenheid
---	------------------------	---	------------------------

11. Draai de vier geborgde schroeven waarmee de thermische koeleenheid van de processor op de systeemkaart is bevestigd, in opeenvolgende volgorde (gemarkeerd van 1 t/m 4) los.
12. Verwijder de thermische koeleenheid van de processor uit de computer.

De thermische koeleenheid van de processor vervangen

 **LET OP:** Lees de veiligheidsinformatie die bij de computer is meegeleverd voordat u aan de binnenzijde van de computer gaat werken. Raadpleeg voor meer informatie over beste praktijken op het gebied van veiligheid onze website www.dell.com/regulatory_compliance over de naleving van wet- en regelgeving op www.dell.com.

 **N.B.** Deze procedure gaat ervan uit dat u eerst de verwijderingsprocedure hebt voltooid.

1. Plaats de thermische koeleenheid van de processor terug aan de onderkant van de systeemkaart.
2. Draai de vier geborgde schroeven met de labels 1 t/m 4 terug in opeenvolgende volgorde vast.
3. Plaats het moederbord terug (zie [Het moederbord opnieuw installeren](#)).
4. Plaats de optische schijf terug (zie [Het optische station vervangen](#)).
5. Plaats de systeemventilator terug (zie [De systeemventilator terugplaatsen](#)).
6. Plaats de polssteun terug (zie [De polssteun opnieuw installeren](#)).
7. Plaats het beeldscherm terug (zie [Het beeldscherm terugplaatsen](#)).
8. Plaats het toetsenbord terug (zie [Het toetsenbord opnieuw installeren](#)).
9. Plaats de LED-dashboardkap terug (zie [De LED-dashboardkap terugplaatsen](#)).
10. Plaats de optische schijf terug (zie [De vaste schijf vervangen](#)).
11. Volg de instructies in [Nadat u aan de computer hebt gewerkt](#) op.

[Terug naar inhoudsopgave](#)

[Terug naar inhoudsopgave](#)

Gelijkstroomingang

Dell™ Latitude™ E4300 onderhoudshandleiding

- [De gelijkstroomingang verwijderen](#)
- [De gelijkstroomingang terugplaatsen](#)

De gelijkstroomingang verwijderen

⚠ **LET OP:** Lees de veiligheidsinstructies die bij de computer zijn geleverd alvorens u werkzaamheden binnen de computer uitvoert. Raadpleeg voor meer informatie over beste praktijken op het gebied van veiligheid onze website www.dell.com/regulatory_compliance over de naleving van wet- en regelgeving op www.dell.com.

1. Volg de instructies in [Wat u moet weten voor uw veiligheid](#).
2. Verwijder de LED-dashboardkap (zie [De LED-dashboardkap verwijderen](#)).
3. Verwijder het toetsenbord (zie [Het toetsenbord verwijderen](#)).
4. Verwijder het beeldscherm (zie [Het beeldscherm verwijderen](#)).
5. Verwijder de polssteun (zie [De polssteun verwijderen](#)).
6. Verwijder de systeemventilator (zie [De systeemventilator verwijderen](#)).
7. Verwijder de optische schijf (zie [Het optische station verwijderen](#)).
8. Koppel de smartcardkabel los.
9. Koppel de kabel van de luidspreker los.
10. Verwijder de knoopbatterij van het moederbord (zie [De knoopbatterij verwijderen](#)).
11. Verwijder het moederbord (zie [Het moederbord verwijderen](#)); de gelijkstroomingang blijft aan het moederbord bevestigd.
12. Koppel de gelijkstroomingang los van de onderkant van de systeemkaart.

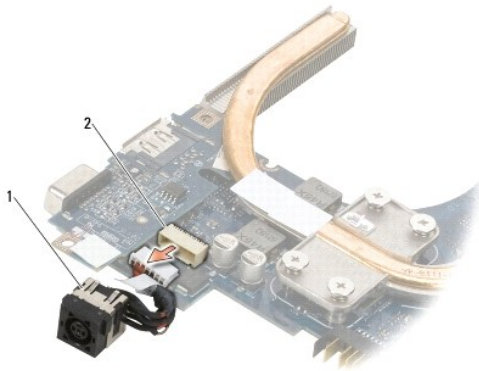

1	Gelijkstroomingang	2	DC-in connector
---	--------------------	---	-----------------

De gelijkstroomingang terugplaatsen

⚠ **LET OP:** Lees de veiligheidsinstructies die bij de computer zijn geleverd alvorens u werkzaamheden binnen de computer uitvoert. Raadpleeg voor meer informatie over beste praktijken op het gebied van veiligheid onze website www.dell.com/regulatory_compliance over de naleving van wet- en regelgeving op www.dell.com.

1. Plaats de gelijkstroomingang in het onderste deel van de computer, waarbij u de geleidingen op de zijkanten van de connector met dit deel uitlijnt.
2. Sluit de gelijkstroomingang weer aan op de connector aan de onderkant van de systeemkaart.
3. Plaats het moederbord terug (zie [Het moederbord opnieuw installeren](#)).
4. Plaats de knoopbatterij terug in de systeemkaart en sluit deze weer aan (zie [De knoopbatterij terugplaatsen](#)).
5. Sluit de kabel van de luidspreker weer aan.
6. Sluit de kabel van smartcard weer aan.
7. Plaats de optische schijf terug (zie [Het optische station vervangen](#)).
8. Plaats de systeemventilator terug (zie [De systeemventilator terugplaatsen](#)).
9. Plaats de polssteun terug (zie [De polssteun opnieuw installeren](#)).
10. Plaats het toetsenbord terug (zie [Het toetsenbord opnieuw installeren](#)).
11. Plaats het beeldscherm terug (zie [Het beeldscherm terugplaatsen](#)).
12. Plaats de optische schijf terug (zie [De vaste schijf vervangen](#)).
13. Volg de instructies in [Nadat u aan de computer hebt gewerkt](#) op.

[Terug naar inhoudsopgave](#)

[Terug naar inhoudsopgave](#)

Beeldschermenheid

Dell™ Latitude™ E4300 onderhoudshandleiding

- [Typen Liquid Crystal Display \(LCD\) kappen](#)
- [Het beeldscherm verwijderen](#)
- [Het beeldscherm terugplaatsen](#)
- [Het montagekader van het beeldscherm verwijderen](#)
- [Het montagekader opnieuw installeren](#)
- [De beeldscherm scharnieren verwijderen](#)
- [Het beeldschermpaneel verwijderen](#)
- [Het beeldschermpaneel opnieuw installeren](#)
- [De beeldscherm scharnieren terugplaatsen](#)
- [De kabel van het LCD-scherm verwijderen](#)
- [De LCD-kabel terugplaatsen](#)

 **LET OP:** Lees de veiligheidsinformatie die bij de computer is meegeleverd voordat u aan de binnenzijde van de computer gaat werken. Raadpleeg voor meer informatie over beste praktijken op het gebied van veiligheid onze website www.dell.com/regulatory_compliance over de naleving van wet- en regelgeving op www.dell.com.

 **KENNISGEVING:** Voorkom elektrostatische ontlading door uzelf te aarden met een aardingspolsbandje of door regelmatig een ongeverfd metalen oppervlak (zoals het achterpaneel) van de computer aan te raken.

Typen Liquid Crystal Display (LCD) kappen

De vijf LCD-kapontwerpen die in verschillende kleuren kunnen worden besteld, zijn:

- 1 alleen WLAN-ondersteuning met korte antennekabel:
 - 1 Geen "bump" ontwerp
 - 1 Korte antennekabel (WLAN antennekabels worden aangesloten op het radioschakelbord)
 - 1 alleen WLAN-ondersteuning met lange antennekabel:
 - 1 Geen "bump" ontwerp
 - 1 Lange antennekabels (systeem heeft geen radioschakelbord en antennekabels worden direct via het moederbord naar de WLAN-kaart geleid)
 - 1 alleen WWAN en WLAN ondersteuning:
 - 1 Een "bump" bovenop de LCD-kap
 - 1 WLAN-kabels worden naar het radioschakelbord geleid
 - 1 WWAN-kabels worden naar de WWAN-kaart geleid
 - 1 Alleen ondersteuning voor camera:
 - 1 Een "bump" bovenop de LCD-kap
 - 1 WLAN-kabels worden naar het radioschakelbord geleid
 - 1 Geen WWAN-kabels voor deze configuratie
 - 1 Ondersteuning voor WWAN en camera:
 - 1 Een "bump" bovenop de LCD-kap
 - 1 WLAN-kabels worden naar het radioschakelbord geleid
 - 1 WWAN-kabels worden naar de WWAN-kaart geleid
-

Het beeldscherm verwijderen

1. Volg de instructies in [Wat u moet weten voor uw veiligheid](#).
2. Sluit het beeldscherm en zet de computer ondersteboven.
3. Verwijder de vier M2,5 x 4 mm schroeven waarmee het beeldscherm aan de achterkant van de computer is bevestigd.



4. Zet de computer met de rechterkant omhoog en klap het beeldscherm 180 graden open.
5. Verwijder de LED-dashboardkap (zie [De LED-dashboardkap verwijderen](#)).
6. Til het beeldscherm voorzichtig omhoog om de scharnieren los te koppelen, waarbij u moet oppassen dat u de beeldschermkabels niet lostrekt. Leg het beeldscherm plat neer.
7. Verwijder het toetsenbord (zie [Het toetsenbord verwijderen](#)).

➔ **KENNISGEVING:** Zorg ervoor dat de kabel van het beeldscherm en de antennekabels niet onder de geleidingslipjes op de polssteun vast komen te zitten.

8. Koppel de beeldschermkabel los van het moederbord door aan het blauwe lipje naast de beeldschermkabelconnector te trekken.
9. Koppel de beeldschermkabel voorzichtig los door deze uit de metalen en plastic kabelgeleidingslipjes te halen.

📌 **N.B.** Er zijn vijf antennekabels op het beeldscherm aangesloten. De drie kortere kabels (zwart, wit en grijs) zijn aangesloten aan de bovenkant van het moederbord; de twee langere kabels (grijs/zwart en wit/grijs) worden door een gat in het moederbord naar het WLAN/WWAN-compartiment geleid aan de onderkant van de computer.

10. Zet de computer ondersteboven.
11. Verwijder de WLAN/WWAN-kap en koppel de twee antennekabels los door ze uit de kabelgeleiders te halen.
12. Schuif de twee antennekabels door het gat in de polssteun.
13. Zet de computer met de rechterkant omhoog.
14. Koppel de drie antennekabels los van het radioschakelbord. De beeldschermantennekabels (grijs, wit en zwart) bevinden zich in een verticale formatie rechtsboven van het radioschakelbord.
15. Leg het beeldscherm en de kabels naast de computer.

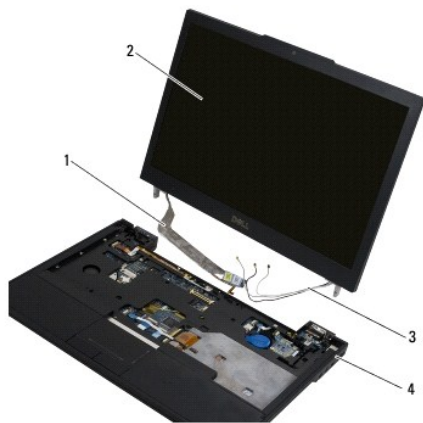

1	beeldschermkabel	2	beeldscherm
3	antennekabels	4	onderste deel computer

Het beeldscherm terugplaatsen

 **N.B.** Deze procedure gaat ervan uit dat u eerst de verwijderingsprocedure hebt voltooid.

1. Leid de twee langere antennekabels door het gat in het moederbord net onder het radioschakelbord.
2. Draai de computer om en leid de kabels door de kabelgeleiders in het WLAN/WWAN-compartiment.
3. Plaats de WLAN/WWAN-kap terug en zet de computer met de rechterkant omhoog.
4. Sluit de drie kortere antennekabels weer aan op hun respectieve gelabelde poorten, waarbij elke kabel door de plastic kabelgeleider wordt geleid die zich het dichtst bij de poort bevindt.
5. Plaats de beeldschermkabel weer voorzichtig in de geleidelipjes.
6. Sluit de beeldschermkabel weer aan door deze boven de beeldschermkabelconnector te plaatsen en op zijn plaats te klikken.
7. Til het beeldscherm op tot een verticale positie en laat deze weer zakken om de scharnieren terug te plaatsen.
8. Plaats het toetsenbord terug (zie [Het toetsenbord opnieuw installeren](#)).
9. Plaats de LED-dashboardkap (zie [De LED-dashboardkap terugplaatsen](#)).
10. Sluit het beeldscherm en zet de computer ondersteboven.
11. Plaats de vier M2,5 x 4 mm schroeven terug waarmee het beeldscherm aan de achterkant van de computer is bevestigd.
12. Volg de instructies in [Nadat u aan de computer hebt gewerkt](#) op.

Het montagekader van het beeldscherm verwijderen

1. Volg de instructies in [Wat u moet weten voor uw veiligheid](#).
2. Verwijder het beeldscherm (zie [Het beeldscherm verwijderen](#)).

 **N.B.** Voor het verwijderen van het montagekader van de achterkant van het beeldscherm is uiterste voorzichtigheid vereist om te voorkomen dat het montagekader beschadigd raakt.

3. Begin bij de randen, middenonder van het beeldscherm, en til de rechter-, linker- en bovenhoeken van het beeldscherm op met een rollende beweging. Laat de onderste hoeken even voor wat zij zijn.
4. Begin bij de randen van de onderzijde van het beeldscherm en schuif het gehele montagekader omlaag.

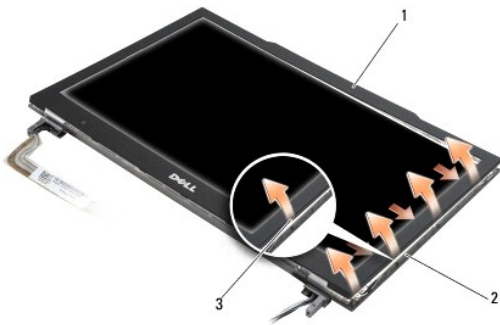

1	montagekader	2	beeldschermpaneel
3	Rand middenonder		

Het montagekader opnieuw installeren

 **N.B.** Deze procedure gaat ervan uit dat u eerst de verwijderingsprocedure hebt voltooid.

Begin in een hoek en gebruik uw vingers om het montagekader terug op zijn plaats te klikken om het vast te maken aan het beeldschermpaneel.

De beeldschermcharnieren verwijderen

1. Volg de instructies in [Wat u moet weten voor uw veiligheid](#).
2. Verwijder het beeldscherm (zie [Het beeldscherm verwijderen](#)).
3. Verwijder de beeldschermbezel (zie [Het montagekader van het beeldscherm verwijderen](#)).
4. Verwijder de vier M2,5 x 5 mm schroeven (twee aan elke kant) waarmee de beeldschermcharnieren aan de achterkant van het beeldscherm zijn bevestigd.



1	scharnieren (2)	2	M2,5 x 5 mm-schroeven (8)
---	-----------------	---	---------------------------

5. Koppel de scharnieren van de beeldschermkabel los (linkerkant) en beeldschermantennekabels (rechterkant).
-

Het beeldschermpaneel verwijderen

1. Volg de instructies in [Wat u moet weten voor uw veiligheid](#).
2. Verwijder het beeldscherm (zie [Het beeldscherm verwijderen](#)).
3. Verwijder de beeldschermbezel (zie [Het montagekader van het beeldscherm verwijderen](#)).
4. Verwijder de vier M2 x 3 mm schroeven waarmee de beeldschermbeugels zijn bevestigd (twee aan elke kant van het beeldschermpaneel).

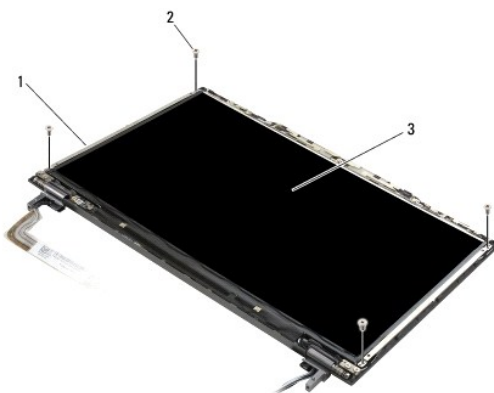

1	beeldschermpaneelbeugels (2)	2	M2 x 3-mm schroeven (4)
3	beeldschermpaneel		

5. Verwijder elke beugel voorzichtig door deze van het beeldscherm af te trekken.

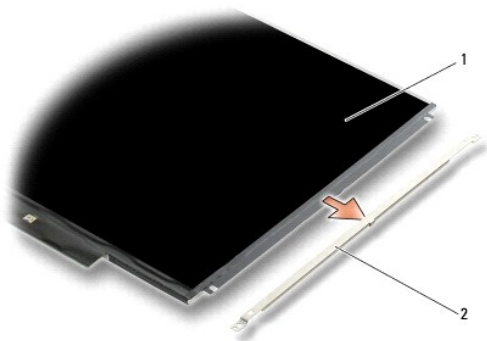

1	beeldschermpaneel	2	beeldschermpaneelbeugels (2)
---	-------------------	---	------------------------------

6. Til het beeldschermpaneel weg van de achterkant van het beeldscherm en draai deze naar voren.

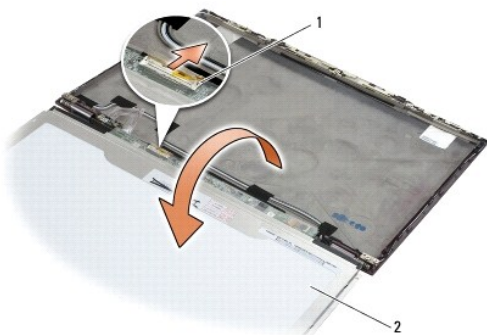

1	flexibele kabelconnector LCD-scherm	2	beeldschermpaneel
---	-------------------------------------	---	-------------------

7. Gebruik het treklijpje om de connector van de flexibele kabel van het LCD-scherm van de draaieenheidconnector los te koppelen.

Het beeldschermpaneel opnieuw installeren

 **N.B.** Deze procedure gaat ervan uit dat u eerst de verwijderingsprocedure hebt voltooid.

1. Sluit de connector van de flexibele kabel van het LCD-scherm weer aan op de draaieenheidconnector.
2. Plaats het beeldschermpaneel terug in de achterkant van het beeldscherm.
3. Plaats elke beugel van het beeldschermpaneel terug (één aan elke kant van het paneel) en bevestig het door de twee M2 x 3 mm schroeven terug te plaatsen.
4. Plaats het beeldschermframe terug (zie [Het montagekader opnieuw installeren](#)).
5. Plaats het beeldscherm terug (zie [Het beeldscherm terugplaatsen](#)).
6. Volg de instructies in [Nadat u aan de computer hebt gewerkt](#) op.

De beeldschermsharnieren terugplaatsen

 **N.B.** Deze procedure gaat ervan uit dat u eerst de verwijderingsprocedure hebt voltooid.

1. Leid de beeldschermkabels weer door de scharnieren.

2. Plaats de scharnieren terug en vervolgens de vier M2,5 x 5 mm schroeven (twee aan elke kant) waarmee de beeldscherm scharnieren aan de beeldschermkap zijn bevestigd.
 3. Plaats het beeldschermframe terug (zie [Het montagekader opnieuw installeren](#)).
 4. Plaats het beeldscherm terug (zie [Het beeldscherm terugplaatsen](#)).
 5. Volg de instructies in [Nadat u aan de computer hebt gewerkt](#) op.
-

De kabel van het LCD-scherm verwijderen

1. Volg de instructies in [Wat u moet weten voor uw veiligheid](#).
2. Verwijder het beeldscherm (zie [Het beeldscherm verwijderen](#)).
3. Verwijder de beeldschermbezel (zie [Het montagekader van het beeldscherm verwijderen](#)).
4. Verwijder het beeldschermpaneel (zie [Het beeldschermpaneel verwijderen](#)).
5. Verwijder de M2 x 5 mm schroef waarmee het LCD-kabelbord aan de achterkant van het beeldscherm is bevestigd.
6. Haal het LCD-kabelbord uit de achterkant van het beeldscherm.

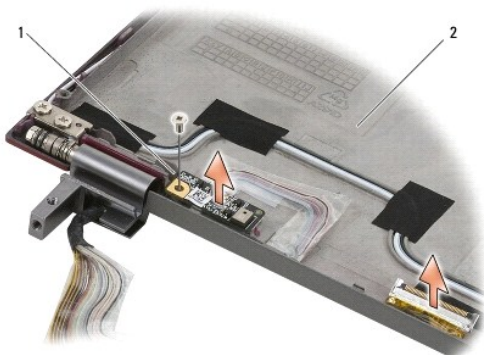

1	LCD-kabelbord	2	deksel
---	---------------	---	--------

De LCD-kabel terugplaatsen

 **N.B.** Deze procedure gaat ervan uit dat u eerst de verwijderingsprocedure hebt voltooid.

1. Plaats het LCD-kabelbord terug in de achterkant van het beeldscherm.
 2. Plaats de M2 x 5 mm schroef terug waarmee het LCD-kabelbord aan het onderste deel van het beeldscherm is bevestigd.
 3. Plaats het beeldschermpaneel terug (zie [Het beeldschermpaneel opnieuw installeren](#)).
 4. Plaats het beeldschermframe terug (zie [Het montagekader opnieuw installeren](#)).
 5. Plaats het beeldscherm terug (zie [Het beeldscherm terugplaatsen](#)).
 6. Volg de instructies in [Nadat u aan de computer hebt gewerkt](#) op.
-

[Terug naar inhoudsopgave](#)

[Terug naar inhoudsopgave](#)

Smart card

Dell™ Latitude™ E4300 onderhoudshandleiding

- [De smartcard verwijderen](#)
- [De smartcard terugplaatsen](#)

De smartcard verwijderen

△ **LET OP:** Lees de veiligheidsinformatie die bij de computer is meegeleverd voordat u aan de binnenzijde van de computer gaat werken. Raadpleeg voor meer informatie over beste praktijken op het gebied van veiligheid onze website www.dell.com/regulatory_compliance over de naleving van wet- en regelgeving op www.dell.com.

1. Volg de stappen in [Wat u moet weten voor uw veiligheid](#).
2. Verwijder de vaste schijf (zie [De vaste schijf verwijderen](#)).
3. Verwijder het beeldscherm (zie [Het beeldscherm verwijderen](#)).
4. Verwijder het toetsenbord (zie [Het toetsenbord verwijderen](#)).
5. Verwijder de polssteun ([De polssteun verwijderen](#)).
6. Verwijder de vier M2 x 3 mm schroeven waarmee de kaart aan het onderste deel van de computer is bevestigd.
7. Koppel de kaartkabel los van de systeemkaart.
8. Verwijder de kaart uit de systeemkaart.

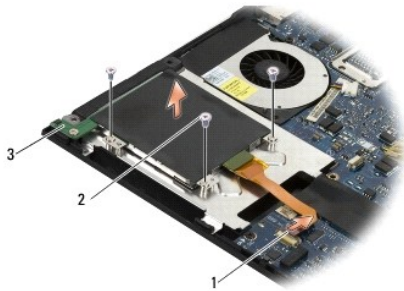

1	kabel van smartcard	2	M2 x 3 mm-schroef (4)
3	Smartcard		

De smartcard terugplaatsen

🔧 **N.B.** Deze procedure gaat ervan uit dat u eerst de verwijderingsprocedure hebt voltooid.

1. Plaats de smartcard terug.
2. Plaats de vier M2 x 3 mm schroeven terug waarmee de kaart aan het onderste deel van de computer is bevestigd.
3. Sluit de kabel van de kaart opnieuw aan op de systeemkaart.
4. Plaats de polssteun ([De polssteun opnieuw installeren](#)).
5. Plaats het toetsenbord terug (zie [Het toetsenbord opnieuw installeren](#)).
6. Plaats het beeldscherm terug (zie [Het beeldscherm terugplaatsen](#)).

7. Plaats de optische schijf terug (zie [De vaste schijf vervangen](#)).
8. Volg de instructies in [Nadat u aan de computer hebt gewerkt](#) op.

[Terug naar inhoudsopgave](#)

[Terug naar inhoudsopgave](#)

Systemventilator

Dell™ Latitude™ E4300 onderhoudshandleiding

- [De systeemventilator verwijderen](#)
- [De systeemventilator terugplaatsen](#)

⚠ LET OP: Lees de veiligheidsinformatie die bij de computer is meegeleverd voordat u aan de binnenzijde van de computer gaat werken. Raadpleeg voor meer informatie over beste praktijken op het gebied van veiligheid onze website www.dell.com/regulatory_compliance over de naleving van wet- en regelgeving op www.dell.com.

De systeemventilator verwijderen

1. Volg de instructies in [Wat u moet weten voor uw veiligheid](#).
2. Verwijder de LED-dashboardkap (zie [De LED-dashboardkap verwijderen](#)).
3. Verwijder het toetsenbord (zie [Het toetsenbord verwijderen](#)).
4. Verwijder het beeldscherm (zie [Het beeldscherm verwijderen](#)).
5. Verwijder de polssteun (zie [De polssteun verwijderen](#)).
6. Verwijder de stekker van de ventilator uit de aansluiting op het moederbord.
7. Verwijder de M2,5 x 5 mm schroef waarmee de ventilator op het onderste deel van de computer is bevestigd.
8. Gebruik het lipje aan de linkerkant van de ventilator om de ventilator met een hoek op te tillen om het te verwijderen.

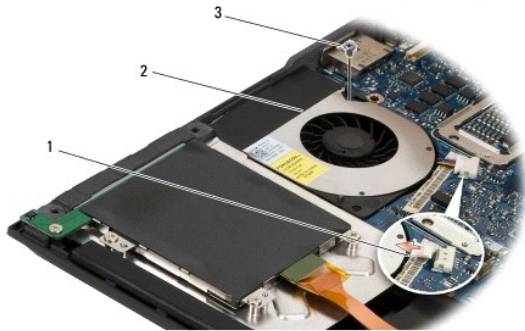

1	ventilatorconnector	2	ventilator
3	M2,5 x 5 mm schroef		

De systeemventilator terugplaatsen

⚠ N.B. Deze procedure gaat ervan uit dat u eerst de verwijderingsprocedure hebt voltooid.

1. Plaats de ventilator in het onderste deel van de computer, waarbij u het schroefgat in de ventilator uitlijnt met het schroefgat in het onderste deel van de computer.
2. Installeer de M2,5 x 5 mm schroef om de ventilator vast te zetten.
3. Sluit de connector van de ventilator opnieuw aan op connector van de systeemkaart.
4. Plaats de polssteun terug (zie [De polssteun opnieuw installeren](#)).
5. Plaats het beeldscherm terug (zie [Het beeldscherm terugplaatsen](#)).
6. Plaats het toetsenbord terug (zie [Het toetsenbord opnieuw installeren](#)).

-
7. Plaats de LED-dashboardkap (zie [De LED-dashboardkap terugplaatsen](#)).
 8. Volg de instructies in [Nadat u aan de computer hebt gewerkt](#) op.

[Terug naar inhoudsopgave](#)

[Terug naar inhoudsopgave](#)

Informatie vinden

Dell™ Latitude™ E4300 onderhoudshandleiding

 **N.B.** Sommige functies of media zijn optioneel en worden niet bij de computer geleverd. Sommige functies of media zijn in bepaalde landen niet beschikbaar.

 **N.B.** Mogelijk is bij uw computer extra informatie geleverd.

Document/Media/Label	Inhoud
Serviceplaatje/code voor express-service Het serviceplaatje/de code voor express-service bevindt zich op uw computer.	<ul style="list-style-type: none">1 Gebruik het serviceplaatje om de computer te identificeren als u gebruikmaakt van support.dell.com of contact opneemt met de technische ondersteuning.1 Voer de Express Service Code in om uw telefoontje naar de ondersteuning aan de juiste persoon te richten. <p>N.B. Het serviceplaatje/de code voor express-service bevindt zich op uw computer.</p>
Drivers and Utilities Media De <i>Drivers and Utilities Media</i> is een cd of dvd die mogelijk bij uw computer is meegeleverd.	<ul style="list-style-type: none">1 Een diagnostisch programma voor de computer1 Stuurprogramma's voor uw computer <p>N.B. Updates van stuurprogramma's en documentatie kunt u vinden op support.dell.com.</p> <ul style="list-style-type: none">1 Notebook System Software (NSS)1 Leesmij-bestanden <p>N.B. Op uw media kunnen leesmij-bestanden zijn opgenomen met daarin de laatste updates over technische wijzigingen aan de computer of geavanceerde technisch naslaginformatie voor computertechnici en ervaren gebruikers.</p>
Medium met besturingssysteem De <i>Drivers and Utilities Media</i> is een cd of dvd die mogelijk bij uw computer is meegeleverd.	Het besturingssysteem opnieuw installeren
Documentatie over veiligheid, regelgeving, garantie en ondersteuning Dit type informatie is mogelijk bij de computer meegeleverd. Raadpleeg voor aanvullende informatie over regelgeving de startpagina over naleving van de wet op www.dell.com: www.dell.com/regulatory_compliance .	<ul style="list-style-type: none">1 Garantie-informatie1 Voorwaarden (alleen V.S.)1 Veiligheidsinstructies1 Informatie over regelgeving1 Ergonomische informatie1 Gebruiksrechtovereenkomst
Onderhouds handleiding U vindt de <i>onderhoudshandleiding</i> voor uw computer op support.dell.com .	<ul style="list-style-type: none">1 Onderdelen verwijderen en vervangen1 Systeeminstellingen configureren1 Probleemoplossing
Technologiehandleiding van Dell De <i>Technologiehandleiding van Dell</i> is beschikbaar op support.dell.com .	<ul style="list-style-type: none">1 Info over het besturingssysteem1 Apparaten gebruiken en onderhouden1 Meer informatie over technologieën als RAID, internet, de draadloze Bluetooth®-technologie, e-mail, netwerken, etc.
Microsoft® Windows®-licentielabel Uw Microsoft Windows-licentie is te vinden op de computer.	<ul style="list-style-type: none">1 Geeft de productsleutel voor het besturingssysteem

[Terug naar inhoudsopgave](#)

[Terug naar inhoudsopgave](#)

Vaste schijf

Dell™ Latitude™ E4300 onderhoudshandleiding

- [De vaste schijf verwijderen](#)
- [De vaste schijf vervangen](#)

 **N.B.** Dell garandeert geen compatibiliteit met, en biedt geen ondersteuning voor vaste schijven die niet van Dell afkomstig zijn.

De vaste schijf verwijderen

 **LET OP:** Lees de veiligheidsinformatie die bij de computer is meegeleverd voordat u aan de binnenzijde van de computer gaat werken. Raadpleeg voor meer informatie over beste praktijken op het gebied van veiligheid onze website www.dell.com/regulatory_compliance over de naleving van wet- en regelgeving op www.dell.com.

 **LET OP:** U moet de metalen behuizing van de vaste schijf *niet aanraken* wanneer u de vaste schijf uit de computer verwijdert. De vaste schijf kan heet zijn.

 **KENNISGEVING:** Voorkom het verlies van gegevens door de computer uit te schakelen voordat u de vaste schijf verwijdert. Verwijder de vaste schijf niet terwijl de computer aan staat of zich in de slaapstand bevindt.

 **KENNISGEVING:** Vaste schijven zijn uitermate kwetsbaar en zelfs een klein schokje kan de schijf beschadigen.

1. Volg de instructies in [Wat u moet weten voor uw veiligheid](#).
2. Klap het beeldscherm dicht en zet de computer ondersteboven op een schoon, plat werkoppervlak neer.
3. Verwijder de twee M3 x 3 mm schroeven waarmee de vaste schijf is bevestigd. Elke schroef is gemarkeerd met een  symbool om de onderzijde van de computer.
4. Schuif de vaste schijf uit de computer.

 **KENNISGEVING:** Nadat u de vaste schijf uit de computer hebt verwijderd, moet u deze in een beschermende antistatische verpakking bewaren.

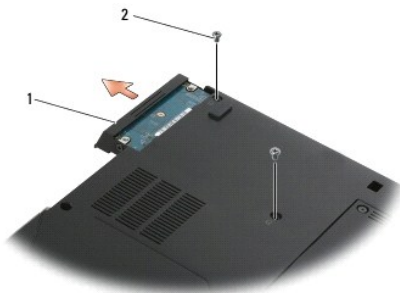

1	harde schijf	2	M3 x 3-mm schroeven (2)
---	--------------	---	-------------------------

5. Verwijder de M3 x 3 mm montagekaderschroef en het montagekader uit de vaste schijf.

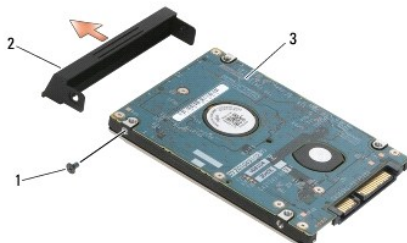



1	M3 x 3-mm montagekaderschroef	2	montagekader van vaste schijf
---	-------------------------------	---	-------------------------------

De vaste schijf vervangen

 **LET OP:** Lees de veiligheidsinformatie die bij de computer is meegeleverd voordat u aan de binnenzijde van de computer gaat werken. Raadpleeg voor meer informatie over beste praktijken op het gebied van veiligheid onze website www.dell.com/regulatory_compliance over de naleving van wet- en regelgeving op www.dell.com.

 **KENNISGEVING:** Vaste schijven zijn uitermate kwetsbaar. Wees voorzichtig met de vaste schijf.

 **KENNISGEVING:** Oefen een stevige, gelijkmatige druk uit om de schijf op zijn plaats te schuiven. Als u teveel kracht zet, kan de aansluiting beschadigd raken.

 **N.B.** Deze procedure gaat ervan uit dat u eerst de verwijderingsprocedure hebt voltooid.

1. Bevestig het montagekader op de vaste schijf met de M3 x 3 mm schroef.
2. Schuif de vaste schijf in het vaste-schijfcompartiment totdat de schijf volledig is aangebracht.
3. Plaats de twee M3 x 3 mm schroeven terug waarmee de vaste schijf is bevestigd.
4. Volg de instructies in [Nadat u aan de computer hebt gewerkt](#) op.
5. Start de computer.
6. Installeer het besturingssysteem, stuurprogramma's en hulpprogramma's voor de computer, indien nodig. Raadpleeg voor meer informatie de *Setup- en naslaggids die bij uw computer is geleverd of ga naar support.dell.com*.

[Terug naar inhoudsopgave](#)

[Terug naar inhoudsopgave](#)

Hulp verkrijgen

Dell™ Latitude™ E4300 onderhoudshandleiding

- [Hulp verkrijgen](#)
- [Problemen met een bestelling](#)
- [Productinformatie](#)
- [Items retourneren voor reparatie of restitutie](#)
- [Voordat u belt](#)
- [Contact opnemen met Dell](#)

Hulp verkrijgen

 **LET OP:** Wanneer u de computerkap wilt verwijderen, moet u eerst de kabel van de computer en modem uit het stopcontact verwijderen. Houd u aan de veiligheidsinstructies die bij uw computer zijn geleverd.

Als u een probleem met de computer ondervindt, kunt u de volgende stappen uitvoeren om het probleem te identificeren en op te lossen:

1. Zie [Problemen oplossen](#) voor informatie en procedures met betrekking tot het computerprobleem.
2. Zie [Dell Diagnostics \(Dell-diagnostiek\)](#) voor procedures voor het uitvoeren van Dell Diagnostics (Dell-diagnostiek).
3. Vul de [diagnostische checklist](#) in.
4. Gebruik de uitgebreide online services van Dell die u kunt raadplegen op Dell Support (support.dell.com) voor hulp met de installatie- en probleemoplossingsprocedures. Zie [Online services](#) voor een uitgebreidere lijst met online services van Dell Support.
5. Als het probleem niet kan worden opgelost met behulp van de voorgaande stappen, raadpleegt u [Contact opnemen met Dell](#).

 **N.B.** Neem contact op met Dell Support vanaf een telefoon in de buurt van de desbetreffende computer zodat de medewerkers van technische support u kunnen assisteren tijdens eventuele benodigde procedures.

 **N.B.** De code voor express-service is mogelijk niet in alle landen beschikbaar.

Wanneer het automatische telefoonsysteem van Dell u daarom vraagt, voert u de code voor express-service in om het gesprek rechtstreeks naar de juiste ondersteuningsmedewerker te leiden. Als u niet over een code voor express-service beschikt, moet u de map **Dell Accessories** openen, dubbelklikken op het pictogram **Express Service Code** en de instructies op het scherm volgen.

Voor instructies over het gebruik van Dell Support raadpleegt u [Technische ondersteuning en klantenservice](#).

 **N.B.** Sommige van de onderstaande services zijn mogelijk niet beschikbaar in locaties buiten de Verenigde Staten. Bel uw plaatselijke Dell-vertegenwoordiger voor informatie over beschikbaarheid van deze services.

Technische ondersteuning en klantenservice

De technische ondersteuning van Dell staat klaar voor al uw vragen met betrekking tot hardware van Dell™. Onze ondersteuningsmedewerkers maken gebruik van diagnostische functionaliteit op de computer om om snelle, nauwkeurige antwoorden te kunnen bieden.

Zie [Voordat u belt](#) voor het opnemen van contact met de ondersteuningsdienst van Dell en raadpleeg vervolgens de contactgegevens voor uw regio, of ga naar support.dell.com.

DellConnect™

DellConnect is een eenvoudige tool die medewerkers van de technische ondersteuning van Dell on line toegang biedt tot uw pc op basis van een breedbandverbinding, zodat zij uw probleem onder uw toezicht kunnen diagnosticeren en herstellen. Ga voor meer informatie naar support.dell.com en klik op **DellConnect**.

Online services

Meer informatie over de producten en services van Dell is beschikbaar op de volgende websites:

www.dell.com

www.dell.com/ap (alleen landen in Azië/Pacifische landen)

www.dell.com/jp (alleen Japan)

www.euro.dell.com (alleen Europa)

www.dell.com/la (landen in Latijns-Amerika en het Caribisch gebied)

www.dell.ca (alleen Canada)

U krijgt via de volgende websites en e-mailadressen contact met de technische ondersteuning van Dell:

- 1 Dell Support-websites:

support.dell.com

support.jp.dell.com (alleen Japan)

support.euro.dell.com (alleen Europa)

- 1 E-mailadressen voor Dell Support:

mobile_support@us.dell.com

support@us.dell.com

la-techsupport@dell.com (alleen landen in Latijns-Amerika en het Caribisch gebied)

apsupport@dell.com (alleen landen in Azië/aan de Grote Oceaan)

- 1 E-mailadressen Dell Marketing en Sales:

apmarketing@dell.com (alleen landen in Azië/Pacifische landen)

sales_canada@dell.com (alleen Canada)

- 1 Anoniem FTP (file transfer protocol):

ftp.dell.com – Log in als de gebruiker `anonymous` en gebruik uw e-mailadres als wachtwoord

AutoTech Service

De geautomatiseerde supportservice van Dell (AutoTech) bevat antwoorden op de meest gestelde vragen van Dell-klanten over hun laptop of pc.

Wanneer u AutoTech belt, gebruikt u de toetsen van de telefoon om het onderwerp te kiezen dat met uw vragen overeenkomt. Zie [Contact opnemen met Dell](#) voor het telefoonnummer dat u voor uw regio moet bellen.

Geautomatiseerde bestelstatusservice

U kunt de status van de door u bestelde Dell-producten raadplegen via **support.dell.com** of bellen met de geautomatiseerde bestelstatusservice. Een opgenomen boodschap zal u vragen om de informatie in te voeren die nodig is om uw bestelling en de status daarvan te vinden. Zie [Contact opnemen met Dell](#) voor het telefoonnummer dat u voor uw regio moet bellen.

Problemen met een bestelling

Als u een probleem hebt met uw bestelling, zoals ontbrekende onderdelen, verkeerde onderdelen of onjuiste facturering, dient u contact met Dell op te nemen voor hulp. Houd uw factuur of pakbon bij de hand wanneer u belt. Zie [Contact opnemen met Dell](#) voor het telefoonnummer dat u voor uw regio moet bellen.

Productinformatie

Als u informatie over andere Dell-producten nodig hebt of een bestelling wilt plaatsen, kunt u de website van Dell bezoeken op **www.dell.com**. Zie [Contact opnemen met Dell](#) voor het relevante telefoonnummer voor uw regio of voor het nummer van een verkoopspecialist.

Items retourneren voor reparatie of restitutie

Bereid alle items die worden teruggezonden (voor reparatie dan wel restitutie) als volgt voor:

1. Neem telefonisch contact op met Dell om een machtigingsnummer geretourneerde producten te verkrijgen. Noteer dit nummer op een duidelijk zichtbare locatie op de doos.

Zie [Contact opnemen met Dell](#) voor het telefoonnummer dat u voor uw regio moet bellen. Voeg een kopie van de factuur toe en een brief waarin u de reden voor teruggave beschrijft.

2. Voeg een kopie van de diagnostische checklist toe (zie [Diagnostische checklist](#)) en geef aan welke tests u hebt uitgevoerd en welke foutberichten door

Dell Diagnostics (Dell-diagnostiek) worden gerapporteerd (zie [Contact opnemen met Dell](#)).

3. Stuur alle accessoires mee die bij de geretourneerde items behoren, zoals stroomkabels, software, handleidingen etc. als u in aanmerking voor restitutie komt.
4. Verpak de apparatuur die u terugstuurt in de oorspronkelijke verpakking of een vergelijkbare verpakking.

De verzendkosten zijn voor uw eigen rekening. U bent verantwoordelijk voor het verzekeren van de geretourneerde producten en aansprakelijk voor het risico van eventueel verlies tijdens het retourneren van de items naar Dell. Materiaal dat onder rembours wordt verzonden, zal niet worden geaccepteerd.

Als aan bovenstaande voorwaarden niet wordt voldaan, zullen de geretourneerde producten bij het magazijn van Dell worden geweigerd en aan u worden geretourneerd.

Voordat u belt

 **N.B.** Zorg ervoor dat u uw code voor express-service bij de hand hebt wanneer u telefonisch contact met Dell opneemt. Met behulp van deze code kan het geautomatiseerde telefoonsysteem van de Dell-ondersteuning uw gesprek op efficiëntere wijze naar de juiste persoon doorverbinden. Mogelijk wordt u ook om uw serviceplaatje gevraagd. Dit plaatje bevindt zich aan de onderzijde van uw computer.

Vergeet niet de diagnostische checklist in te vullen (zie [Diagnostische checklist](#)). Zet indien mogelijk uw pc aan voordat u contact met Dell opneemt voor ondersteuning, en bel vanaf een locatie in de buurt van de computer. Mogelijk wordt u gevraagd om enkele opdrachten in te voeren via het toetsenbord, informatie op te geven tijdens het uitvoeren van procedures of andere stappen op het gebied van probleemoplossing uit te voeren die alleen mogelijk zijn vanaf de pc in kwestie. Zorg ervoor dat u de documentatie van de computer bij de hand hebt.

 **LET OP:** Volg de veiligheidsinstructies die met de computer zijn meegeleverd voordat u aan de onderdelen in de computer gaat werken.

Diagnostische checklist
Naam:
Datum:
Adres:
Telefoonnummer:
Serviceplaatje (de streepjescode aan de onderzijde van de computer):
Code voor express-service:
Machtigingsnummer voor het retourneren van materiaal (indien verstrekt door een medewerker van de technische ondersteuning van Dell):
Besturingssysteem en -versie:
Apparaten:
Uitbreidingskaarten:
Bent u op een netwerk aangesloten? Ja Nee
Netwerk, versie en netwerkadapter:
Programma's en versies:
Raadpleeg de documentatie die bij uw besturingssysteem werd geleverd om de inhoud van de opstartbestanden van de computer te bepalen. Als de pc is aangesloten op een printer, moet u elk bestand afdrukken. Als dit niet het geval is, dient u de inhoud van elk bestand te noteren alvorens u telefonisch contact met Dell opneemt.
Foutbericht, piePCODE of diagnostische code:
Beschrijving van probleem en uitgevoerde probleemoplossingsprocedures:

Contact opnemen met Dell

Klanten in de V.S. kunnen bellen met 800-WWW-DELL (800-999-3355).

 **N.B.** als u niet over een actieve internetverbinding beschikt, kunt u contactgegevens vinden op de factuur, de pakbon of in de productcatalogus van Dell.

Dell biedt verschillende on line en telefonische ondersteuningsdiensten en -mogelijkheden. De beschikbaarheid hiervan verschilt per land en product. Sommige services zijn mogelijk niet in uw regio beschikbaar. U neemt als volgt contact op met Dell voor zaken op het gebied van verkoop, technische ondersteuning of klantenservice:

1. Ga naar [support.dell.com](#) en zoek uw land of regio in het vervolgkeuzemenu **Choose A Country/Region** (Kies een land/regio) onder aan de pagina.
2. Klik aan de linkerkant van de pagina op **Contact Us** (neem contact met ons op) en selecteer de juiste service- of supportlink, op basis van uw behoefte.
3. Selecteer voor u meest geschikte methode om contact met Dell op te nemen.

[Terug naar inhoudsopgave](#)

[Terug naar inhoudsopgave](#)

Toetsenbord

Dell™ Latitude™ E4300 onderhoudshandleiding

- [Het toetsenbord verwijderen](#)
- [Het toetsenbord opnieuw installeren](#)

Het toetsenbord verwijderen

⚠ LET OP: Lees de veiligheidsinformatie die bij de computer is meegeleverd voordat u aan de binnenzijde van de computer gaat werken. Raadpleeg voor meer informatie over beste praktijken op het gebied van veiligheid onze website www.dell.com/regulatory_compliance over de naleving van wet- en regelgeving op www.dell.com.

⚠ KENNISGEVING: De toetsen van het toetsenbord zijn kwetsbaar, zitten snel los en het duurt lang om ze terug te plaatsen. Wees voorzichtig met het verwijderen van het toetsenbord en met het toetsenbord zelf.

1. Volg de instructies in [Wat u moet weten voor uw veiligheid](#).
2. Verwijder de LED-dashboardkap (zie [De LED-dashboardkap verwijderen](#)).
3. Verwijder de drie M2 x 3-schroeven aan de bovenzijde van het toetsenbord.

✎ N.B. Til het toetsenbord voorzichtig op om ervoor te zorgen dat u niet aan de kabel van het beeldscherm trekt.

4. Til het toetsenbord iets omhoog en schuif het uit de computer.

De connector is onderdeel van het toetsenbord en wordt uit de sleuf geschoven bij het verwijderen van het toetsenbord.



1	M2 x 3 mm-schroeven (3)	2	toetsenbord
---	-------------------------	---	-------------

Het toetsenbord opnieuw installeren

⚠ LET OP: Lees de veiligheidsinformatie die bij de computer is meegeleverd voordat u aan de binnenzijde van de computer gaat werken. Raadpleeg voor meer informatie over beste praktijken op het gebied van veiligheid onze website www.dell.com/regulatory_compliance over de naleving van wet- en regelgeving op www.dell.com.

⚠ KENNISGEVING: De toetsen van het toetsenbord zijn kwetsbaar, zitten snel los en het duurt lang om ze terug te plaatsen. Wees voorzichtig met het verwijderen van het toetsenbord en met het toetsenbord zelf.

⚠ KENNISGEVING: U voorkomt dat de polssteun krassen oploopt bij het terugplaatsen van het toetsenbord door de lipjes aan de voorkant van het toetsenbord in de polssteun te haken voordat u het toetsenbord terugschuift.

✎ N.B. Deze procedure gaat ervan uit dat u eerst de verwijderingsprocedure hebt voltooid.

1. Plaats de toetsenbordconnector in de connectorsleuf door de vijf lipjes voorzichtig onder de kap van de polssteun te plaatsen.
2. Plaats de drie M2 x 3-schroeven aan de bovenzijde van het toetsenbord terug.



1	M2 x 3 mm-schroeven (3)	2	toetsenbord
---	-------------------------	---	-------------

3. Plaats de LED-dashboardkap (zie [De LED-dashboardkap terugplaatsen](#)).
4. Volg de instructies in [Nadat u aan de computer hebt gewerkt](#) op.

[Terug naar inhoudsopgave](#)

[Terug naar inhoudsopgave](#)

Latitude ON™-kaart

Dell™ Latitude™ E4300 onderhoudshandleiding

- [De Latitude On-kaart verwijderen](#)
- [De Latitude On-kaart terugplaatsen](#)

⚠ LET OP: Lees de veiligheidsinformatie die bij de computer is meegeleverd voordat u aan de binnenzijde van de computer gaat werken. Raadpleeg voor meer informatie over beste praktijken op het gebied van veiligheid onze website www.dell.com/regulatory_compliance over de naleving van wet- en regelgeving op www.dell.com.

Als u een Latitude On™-kaart bij uw computer hebt besteld, zal deze reeds in uw computer zijn geïnstalleerd. De kaart bevindt zich dan in het geheugencompartiment.

De Latitude ON-kaart verwijderen

1. Volg de instructies in [Wat u moet weten voor uw veiligheid](#).
2. Sluit het beeldscherm en zet de computer ondersteboven.
3. Draai de geborgde schroeven op de geheugenkap.
4. Verwijder de kap van de geheugenmodule.



5. Verwijder de M2 x 3 mm schroef waarmee de Latitude On-kaart aan het onderste deel van de computer is bevestigd.
6. Koppel de twee Latitude On-kabels los.

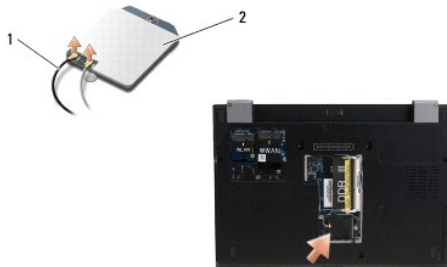

1 Latitude On-kabels 2 Latitude ON-kaart

7. Verwijder de Latitude On-kaart uit het geheugencompartiment.

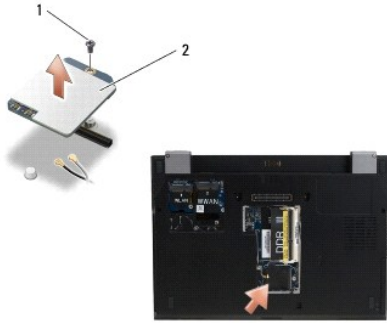

1	M2 x 3-mm-schroef	2	Latitude ON-kaart
---	-------------------	---	-------------------

De Latitude ON-kaart terugplaatsen

⚠ KENNISGEVING: Installeer de Latitude ON-kaart in het compartiment dat wordt weergegeven in de bovenstaande foto. Installeer de kaart niet op een andere plek.

1. Plaats de Latitude On-kaart terug in het geheugencompartiment.
2. Sluit de zwarte en grijze Latitude On-kabels aan op hun respectieve connectoren, zoals op de kaart is aangegeven.
3. Breng de M2 x 3 mm-schroef opnieuw aan om de Latitude On-kaart op het onderste deel van de computer te bevestigen.
4. Breng de computerbehuizing opnieuw aan.
5. Volg de instructies in [Nadat u aan de computer hebt gewerkt](#) op.

[Terug naar inhoudsopgave](#)

[Terug naar inhoudsopgave](#)

LED-dashboardkap

Dell™ Latitude™ E4300 onderhoudshandleiding

- [De LED-dashboardkap verwijderen](#)
- [De LED-dashboardkap terugplaatsen](#)

De LED-dashboardkap verwijderen

△ **LET OP:** Lees de veiligheidsinformatie die bij de computer is meegeleverd voordat u aan de binnenzijde van de computer gaat werken. Raadpleeg voor meer informatie over beste praktijken op het gebied van veiligheid onze website www.dell.com/regulatory_compliance over de naleving van wet- en regelgeving op www.dell.com.

1. Volg de instructies in [Wat u moet weten voor uw veiligheid](#).
2. Vouw het beeldscherm zo ver mogelijk open.
3. Steek een plastic pennetje in de inkeping op de rechterzijkant van de LED-dashboardkap naast de aan/uit-knop en wrik de kap voorzichtig open.



1 plastic pennetje 2 inkeping

4. Verwijder de LED-dashboardkap.

De LED-dashboardkap terugplaatsen

△ **LET OP:** Lees de veiligheidsinformatie die bij de computer is meegeleverd voordat u aan de binnenzijde van de computer gaat werken. Raadpleeg voor meer informatie over beste praktijken op het gebied van veiligheid onze website www.dell.com/regulatory_compliance over de naleving van wet- en regelgeving op www.dell.com.

🔧 **N.B.** Deze procedure gaat ervan uit dat u eerst de verwijderingsprocedure hebt voltooid.

1. Schuif de linkerkant van het LED-dashboard op zijn plaats en druk er voorzichtig op om de lipjes vast te zetten.
2. Druk op de rechterkant LED-dashboardkap om de lipjes vast te zetten.
3. Volg de instructies in [Nadat u aan de computer hebt gewerkt](#) op.

[Terug naar inhoudsopgave](#)

[Terug naar inhoudsopgave](#)

Geheugen

Dell™ Latitude™ E4300 onderhoudshandleiding

- [Een geheugenmodule verwijderen](#)
- [Een geheugenmodule opnieuw installeren](#)
- [Geheugencapaciteit controleren](#)

U kunt het geheugen van uw computer uitbreiden door geheugenmodules op het moederbord te installeren. Zie "Specificaties" in de *Setup- en naslaggids* voor informatie over het geheugen dat wordt ondersteund door uw computer. Installeer alleen geheugenmodules die voor deze computer zijn bedoeld.

 **N.B.** Geheugenmodules die u van Dell koopt, vallen onder de computergarantie.

De computer beschikt over twee gebruikerstoegankelijke SODIMM-sockets, aangeduid met DIMM A en DIMM B, beide toegankelijk via de onderkant van de computer. De sleuf die het dichtst bij het moederbord zit, DIMM A, bevat altijd een geheugenmodule. De sleuf DIMM B kan een aanvullende module bevatten voor verbeterde prestaties van het systeemgeheugen. Als de module in de sleuf DIMM A moet worden vervangen en er een module in sleuf DIMM B is geïnstalleerd, moet de module in DIMM B eerst worden verwijderd.

Uw systeem ondersteunt de volgende geheugenconfiguraties:

Afmetingen	Socket	Windows® XP	Windows Vista®
512 MB	DIMM A	X	X
1 GB	DIMM A	X	X
2 GB	DIMM A, of DIMM A en DIMM B	X	X
3 GB	DIMM A en DIMM B	X	X
4 GB	DIMM A, of DIMM A en DIMM B		X
8 GB	DIMM A en DIMM B		X

Een geheugenmodule verwijderen

 **LET OP:** Lees de veiligheidsinformatie die bij de computer is meegeleverd voordat u aan de binnenzijde van de computer gaat werken. Raadpleeg voor meer informatie over beste praktijken op het gebied van veiligheid onze website www.dell.com/regulatory_compliance over de naleving van wet- en regelgeving op www.dell.com.

 **KENNISGEVING:** Als uw computer slechts één geheugenmodule heeft, installeert u de module in de sleuf "DIMM A".

 **KENNISGEVING:** Wanneer u de originele geheugenmodules tijdens het opwaarderen van uw geheugen uit de computer verwijdert, houd deze dan gescheiden van nieuwe modules die u hebt, zelfs als u die nieuwe modules van Dell hebt gekocht. Combineer een oorspronkelijke geheugenmodule, indien mogelijk, niet met een nieuwe geheugenmodule. Anders werkt de computer mogelijk niet optimaal.

1. Volg de instructies in [Wat u moet weten voor uw veiligheid](#).
2. Sluit het beeldscherm en zet de computer ondersteboven.
3. Draai de geborgde schroeven op de geheugenkap.
4. Verwijder de kap van de geheugenmodule.



➡ **KENNISGEVING:** Voorkom schade aan de connector van de geheugenmodule door geen gereedschap te gebruiken waarmee u de geheugenmodule zou verwijderen of terugplaatsen.

🔍 **N.B.** Vanaf de onderkant van uw computer is de DIMM B-sleuf de bovenste socket en bevindt de DIMM A-socket zich het dichtst bij het moederbord.

5. Haal de zekeringsbeugels aan elk uiteinde van de connector van de geheugenmodule voorzichtig met uw vingers uit elkaar totdat de module eruit springt.

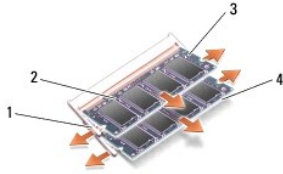

1	zekeringsbeugels van de geheugenmodule (2)	2	geheugenmodule
3	DIMM B-module	4	DIMM A-module

6. Verwijder de module door deze aan de zijkanten vast te pakken en uit de connector te halen. Stop de module in een antistatische verpakking zoals een antistatische zak.

Een geheugenmodule terugplaatsen

⚠ **LET OP:** Lees de veiligheidsinformatie die bij de computer is meegeleverd voordat u aan de binnenzijde van de computer gaat werken. Raadpleeg voor meer informatie over beste praktijken op het gebied van veiligheid onze website www.dell.com/regulatory_compliance over de naleving van wet- en regelgeving op www.dell.com.

🔍 **N.B.** Vanaf de onderkant van uw computer is de DIMM B-sleuf de bovenste socket en bevindt de DIMM A-socket zich het dichtst bij het moederbord.

1. Aard uzelf door een onderdeel van metaal aan te raken van de computerkast.
2. Haal de geheugenmodule uit de antistatische verpakking.
3. Pak de module aan de zijkanten vast, lijn de sleuf in de modulerandconnector uit met de sleutel in de socketconnector.
4. Schuif de geheugenmodule met een hoek van 30 graden in de socketconnector totdat deze goed op zijn plaats zit.

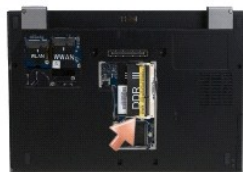

5. Druk op de lange kant van de geheugenmodule totdat de module vastklikt in de zekeringsbeugels.

🔍 **N.B.** Als de geheugenmodule niet correct is geïnstalleerd, wordt de computer mogelijk niet goed opgestart. Bij deze fout verschijnt er geen foutmelding.

6. Plaats de kap van de geheugenmodule terug en draai de geborgde schroeven vast.

 **KENNISGEVING:** Als het afdekkapje niet goed sluit, verwijdert u de geheugenmodule en plaatst u deze opnieuw. Als u kracht gebruikt om het kapje te sluiten, kunt u de computer beschadigen.

7. Volg de instructies in [Nadat u aan de computer hebt gewerkt](#) op.

Geheugencapaciteit controleren

1. Zet de computer recht op en open het beeldscherm.
2. Zet de computer aan. Bij het opstarten van de computer wordt het extra geheugen gedetecteerd en worden de systeemconfiguratiegegevens automatisch bijgewerkt. Controleer of de weergegeven geheugencapaciteit overeenkomt met de verwachtingen.

Controleer als volgt hoeveel geheugen in de computer is geïnstalleerd:

1. In het *Microsoft® Windows Vista®* besturingssysteem klikt u op **Start**  → **Help en ondersteuning** → **Computergegevens**.
 1. Klik in het *Microsoft® Windows® XP* besturingssysteem met de rechtermuisknop op het pictogram **Deze computer** op het bureaublad en selecteer vervolgens **Eigenschappen** → **Algemeen**.
-

[Terug naar inhoudsopgave](#)

Optisch station

Dell™ Latitude™ E4300 onderhoudshandleiding

- [Het optische station verwijderen](#)
- [Het optische station vervangen](#)

Het optische station verwijderen

⚠ LET OP: Lees de veiligheidsinformatie die bij de computer is meegeleverd voordat u aan de binnenzijde van de computer gaat werken. Raadpleeg voor meer informatie over beste praktijken op het gebied van veiligheid onze website www.dell.com/regulatory_compliance over de naleving van wet- en regelgeving op www.dell.com.

1. Volg de instructies in [Wat u moet weten voor uw veiligheid](#).
2. Sluit het beeldscherm en zet de computer ondersteboven.
3. Verwijder de kap van de geheugenmodule.
4. Verwijder de M2,5 x 5 mm schroef waarmee het optische station aan het moederbord is bevestigd. De schroef bevindt zich in het midden van de linkerrand van het geheugenmodulecompartiment.
5. Gebruik een pennetje om het lipje waarmee de schroef werd vastgehouden, omlaag te duwen om het optische station uit de sleuf aan de zijkant van de computer te verwijderen.



1	optisch station	2	onderkant van computer
3	plastic pennetje	4	M2,5 x 5 mm schroef

Het optische station vervangen

⚠ LET OP: Lees de veiligheidsinformatie die bij de computer is meegeleverd voordat u aan de binnenzijde van de computer gaat werken. Raadpleeg voor meer informatie over beste praktijken op het gebied van veiligheid onze website www.dell.com/regulatory_compliance over de naleving van wet- en regelgeving op www.dell.com.

🔧 N.B. Deze procedure gaat ervan uit dat u eerst de verwijderingsprocedure hebt voltooid.

1. Schuif het optische station volledig in de sleuf aan de zijkant van de computer.
 2. Zet de computer ondersteboven.
 3. Plaats de M2,5 x 5-mm schroef terug om het optische station aan het moederbord te bevestigen.
 4. Breng de computerbehuizing opnieuw aan.
-

[Terug naar inhoudsopgave](#)

[Terug naar inhoudsopgave](#)

Polssteun

Dell™ Latitude™ E4300 onderhoudshandleiding

- [De polssteun verwijderen](#)
- [De polssteun opnieuw installeren](#)

De polssteun verwijderen

⚠ **LET OP:** Voordat u met de volgende procedure begint, moet u de veiligheidsinstructies opvolgen die bij uw computer werden geleverd. Raadpleeg voor meer informatie over beste praktijken op het gebied van veiligheid onze website www.dell.com/regulatory_compliance over de naleving van wet- en regelgeving op www.dell.com.

1. Volg de instructies in [Wat u moet weten voor uw veiligheid](#).
2. Verwijder de LED-dashboardkap (zie [De LED-dashboardkap verwijderen](#)).
3. Verwijder het toetsenbord (zie [Het toetsenbord verwijderen](#)).
4. Verwijder het beeldscherm (zie [Het beeldscherm verwijderen](#)).
5. Zet de computer op zijn kop en verwijder de twee M2 x 3 mm schroeven en twee M2,5 x 8 mm schroeven aan de onderkant van de computer.



6. Plaats de computer zodanig dat de rechterkant omhoog wijst en verwijder de vijf M2,5 x 5 mm schroeven en vijf M2,5 x 8 mm schroeven aan de bovenkant van de polssteun.

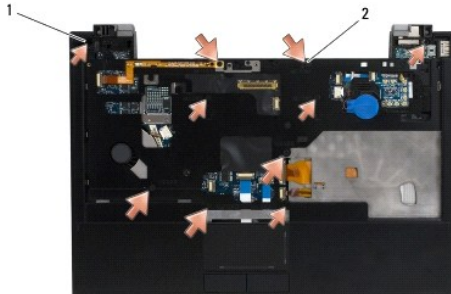

1	M2,5 x 5 mm schroeven (5; kleine pijlen)	2	M2,5 x 8 mm schroeven (5; grote pijlen)
---	--	---	---

7. Koppel de zeven kabels los waarmee de polssteun is verbonden met de systeemkaart, zoals in de onderstaande afbeelding wordt weergegeven.

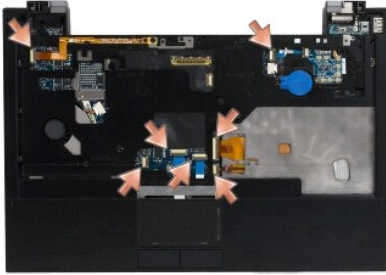

8. Verwijder de polssteun met uw vingers voorzichtig van het onderste deel van de computer en begin middenachter, terwijl u de achterkant van het onderste deel van de pc naar beneden drukt.

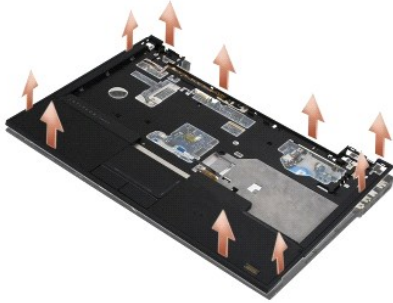

De polssteun opnieuw installeren

⚠ LET OP: Voordat u met de volgende procedure begint, moet u de veiligheidsinstructies opvolgen die bij uw computer werden geleverd. Raadpleeg voor meer informatie over beste praktijken op het gebied van veiligheid onze website www.dell.com/regulatory_compliance over de naleving van wet- en regelgeving op www.dell.com.

🔍 KENNISGEVING: Controleer of de kabel van de touchpad en van de luidspreker op juiste wijze zijn aangebracht voordat u de polssteun op zijn plaats vastklikt.

📌 N.B. Deze procedure gaat ervan uit dat u eerst de verwijderingsprocedure hebt voltooid.

1. Sluit de zeven kabels waarmee de polssteun op de systeemkaart wordt aangesloten, weer voorzichtig aan.
2. Lijn de polssteun uit met de onderzijde van de computer en druk deze voorzichtig op zijn plek.
3. Plaats de vijf M2,5 x 5 mm schroeven en de vijf M2,5 x 8 mm schroeven terug op de bovenkant van de polssteun.
4. Plaats de twee M2 x 3 mm schroeven en de twee M2,5 x 8 schroeven terug op de onderkant van de computer.
5. Plaats het beeldscherm terug (zie [Het beeldscherm terugplaatsen](#)).
6. Plaats het toetsenbord terug (zie [Het toetsenbord opnieuw installeren](#)).
7. Plaats de LED-dashboardkap (zie [De LED-dashboardkap terugplaatsen](#)).
8. Volg de instructies in [Nadat u aan de computer hebt gewerkt](#) op.

[Terug naar inhoudsopgave](#)

[Terug naar inhoudsopgave](#)

Radioschakelbord

Dell™ Latitude™ E4300 onderhoudshandleiding

- [Het radioschakelbord verwijderen](#)
- [Het radioschakelbord terugplaatsen](#)

⚠ LET OP: Lees de veiligheidsinformatie die bij de computer is meegeleverd voordat u aan de binnenzijde van de computer gaat werken. Raadpleeg voor meer informatie over beste praktijken op het gebied van veiligheid onze website www.dell.com/regulatory_compliance over de naleving van wet- en regelgeving op www.dell.com.

Het radioschakelbord verwijderen

📌 N.B. Het systeem met de Blacktop-configuratie heeft geen radioschakelbord of ondersteunt Latitude ON niet. In deze configuratie zijn de antennekabels vanaf de LCD langer en worden direct via het moederbord naar de WLAN-kaart geleid.

1. Volg de instructies in [Wat u moet weten voor uw veiligheid](#).
2. Verwijder de LED-dashboardkap (zie [De LED-dashboardkap verwijderen](#)).
3. Verwijder het toetsenbord (zie [Het toetsenbord verwijderen](#)).
4. Verwijder het beeldscherm (zie [Het beeldscherm verwijderen](#)).
5. Verwijder de polssteun (zie [De polssteun verwijderen](#)).
6. Koppel de kabels los die zijn aangesloten op de WLAN-, WWAN- en/of Latitude On™-kaarten (die op uw computer zijn geïnstalleerd) van het radioschakelbord.
7. Koppel de kabel van het radioschakelbord los.
8. Verwijder de M2 x 3-mm schroef waarmee het radioschakelbord op de plastic kast op het moederbord is bevestigd.
9. Haal het radioschakelbord uit de computer.

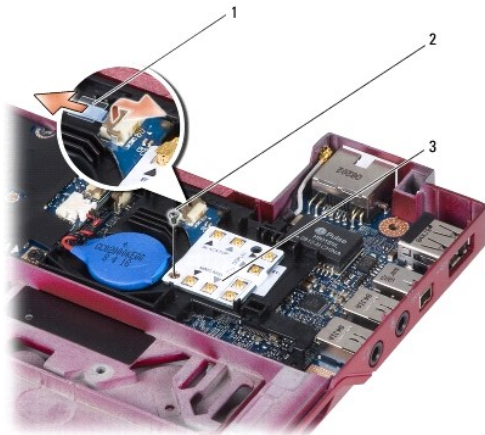

1	kabel radioschakelbord	2	M2 x 3-mm-schroef
3	radioschakelbord		

Het radioschakelbord terugplaatsen

📌 N.B. Deze procedure gaat ervan uit dat u eerst de verwijderingsprocedure hebt voltooid.

1. Plaats het radioschakelbord terug in de plastic kast op het moederbord.
2. Plaats de M2 x 3-mm schroef terug waarmee het radioschakelbord op de plastic kast op het moederbord is bevestigd.
3. Sluit de kabel van het radioschakelbord weer aan.
4. Sluit de kabels van de WLAN-, WWAN-, en/of Latitude ON™-kaarten weer aan (indien geïnstalleerd in de computer) op het radioschakelbord.

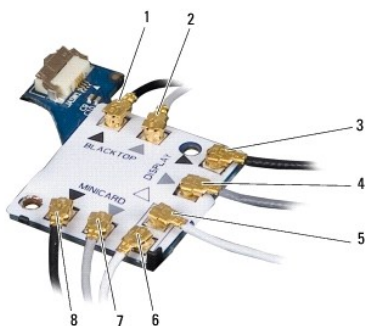

1	zwarte kabel (vanaf Latitude ON-kaart)	2	grijze kabel (vanaf Latitude ON-kaart)
3	zwarte WLAN-antenne (vanaf LCD)	4	grijze WLAN-antenne (vanaf LCD)
5	witte WLAN-antenne (vanaf LCD)	6	witte relaykabel (naar WLAN-kaart)
7	witte relaykabel (naar WLAN-kaart)	8	witte relaykabel (naar WLAN-kaart)

5. Plaats de polssteun terug (zie [De polssteun opnieuw installeren](#)).
6. Plaats het beeldscherm terug (zie [Het beeldscherm terugplaatsen](#)).
7. Plaats het toetsenbord terug (zie [Het toetsenbord opnieuw installeren](#)).
8. Plaats de LED-dashboardkap (zie [De LED-dashboardkap terugplaatsen](#)).
9. Volg de instructies in [Nadat u aan de computer hebt gewerkt](#) op.

[Terug naar inhoudsopgave](#)

[Terug naar inhoudsopgave](#)

Luidsprekereenheid en Hall-sensor

Dell™ Latitude™ E4300 onderhoudshandleiding

- [De luidsprekereenheid verwijderen](#)
- [De luidsprekereenheid terugplaatsen](#)
- [De Hall-sensor verwijderen](#)
- [De Hall-sensor terugplaatsen](#)

De luidsprekereenheid verwijderen

⚠ LET OP: Lees de veiligheidsinformatie die bij de computer is meegeleverd voordat u aan de binnenzijde van de computer gaat werken. Raadpleeg voor meer informatie over beste praktijken op het gebied van veiligheid onze website www.dell.com/regulatory_compliance over de naleving van wet- en regelgeving op www.dell.com.

1. Volg de instructies in [Wat u moet weten voor uw veiligheid](#).
2. Verwijder de LED-dashboardkap (zie [De LED-dashboardkap verwijderen](#)).
3. Verwijder het toetsenbord (zie [Het toetsenbord verwijderen](#)).
4. Verwijder het beeldscherm (zie [Het beeldscherm verwijderen](#)).
5. Verwijder de polssteun (zie [De polssteun verwijderen](#)).

➡ KENNISGEVING: Wees voorzichtig met de luidsprekers om te vermijden dat u deze beschadigt.

6. Verwijder de luidsprekerkabelconnector uit de systeemkaart.
7. Verwijder de twee M2,5 x 4 mm-schroeven uit het rechterscharnier en de twee M2,5 x 2,3 mm-schroeven uit het linkerscharnier.
8. Verwijder de luidsprekereenheid.

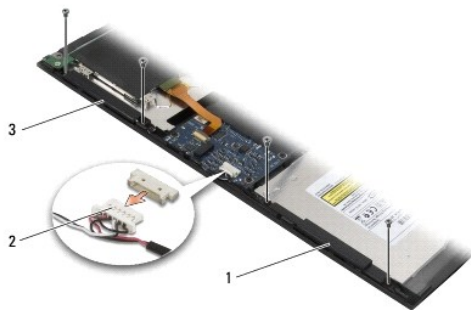

1	rechterluidspreker	2	luidsprekerkabelconnector
3	linkerluidspreker		

9. Koppel de Hall-sensor los van de luidsprekerkabel (zie [De Hall-sensor verwijderen](#)).

De luidsprekereenheid terugplaatsen

- **N.B.** Deze procedure gaat ervan uit dat u eerst de verwijderingsprocedure hebt voltooid.
- **N.B.** De linker- en rechterluidsprekers worden respectievelijk aangeduid met "L" en "R".

1. Sluit de vervangende Hall-sensor aan op de luidsprekerkabel (zie [De Hall-sensor vervangen](#)).
2. Lijn de luidsprekers uit langs de respectieve schroefgaten in het onderste deel van de computer.
3. Sluit de kabel van de luidspreker weer aan op de systeemkaart.
4. Plaats de twee M2,5 x 4 mm-schroeven terug op de rechterluidspreker en de twee M2,5 x 2,3 mm schroeven terug in de linkerluidspreker.
5. Plaats de polssteun terug (zie [De polssteun opnieuw installeren](#)).
6. Plaats het beeldscherm terug (zie [Het beeldscherm terugplaatsen](#)).
7. Plaats het beeldschermframe terug (zie [Het montagekader opnieuw installeren](#)).
8. Plaats het toetsenbord terug (zie [Het toetsenbord opnieuw installeren](#)).
9. Plaats de LED-dashboardkap terug (zie [De LED-dashboardkap terugplaatsen](#)).

De Hall-sensor verwijderen

 **N.B.** De Hall-sensor bevindt zich aan het uiteinde van de luidsprekerkabel en detecteert de stand van het LCD-deksel.

1. Volg de instructies in [Wat u moet weten voor uw veiligheid](#).
2. Verwijder de LED-dashboardkap (zie [De LED-dashboardkap verwijderen](#)).
3. Verwijder het toetsenbord (zie [Het toetsenbord verwijderen](#)).
4. Verwijder het beeldscherm (zie [Het beeldscherm verwijderen](#)).
5. Verwijder de polssteun (zie [De polssteun verwijderen](#)).
6. Verwijder de luidsprekerkabelconnector uit de systeemkaart.
7. Verwijder de twee M2,5 x 4 mm-schroeven uit het rechterscharnier en de twee M2,5 x 2,3 mm-schroeven uit het linkerscharnier.
8. Verwijder de luidsprekereenheid.
9. Koppel de Hall-sensor los van de luidsprekerkabel

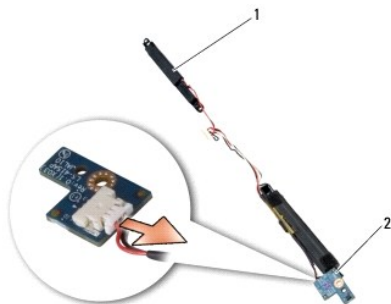

1	luidsprekereenheid	2	Hall-sensor
---	--------------------	---	-------------

De Hall-sensor terugplaatsen

1. Sluit de vervangende Hall-sensor aan op de luidsprekerkabel.
2. Lijn de luidsprekers uit langs de respectieve schroefgaten in het onderste deel van de computer.
3. Plaats de twee M2,5 x 4 mm-schroeven terug op de rechterluidspreker en de twee M2,5 x 2,3 mm schroeven terug in de linkerluidspreker.

4. Sluit de kabel van de luidspreker weer aan op de systeemkaart.
5. Plaats de polssteun terug (zie [De polssteun opnieuw installeren](#)).
6. Plaats het beeldscherm terug (zie [Het beeldscherm terugplaatsen](#)).
7. Plaats het beeldschermframe terug (zie [Het montagekader opnieuw installeren](#)).
8. Plaats het toetsenbord terug (zie [Het toetsenbord opnieuw installeren](#)).
9. Plaats de LED-dashboardkap terug (zie [De LED-dashboardkap terugplaatsen](#)).

[Terug naar inhoudsopgave](#)

[Terug naar inhoudsopgave](#)

Specificaties

Dell™ Latitude™ E4300 onderhoudshandleiding

 **N.B.** het aanbod kan per regio verschillen. Klik voor meer informatie over de configuratie van uw computer op **Start→ Help en ondersteuning** en selecteer de optie om informatie over uw computer weer te geven.

Processor	
Processortype	Intel® Core™2 Duo
L1-cache	32 kB per instructie, 32 kB datacache per core
L2-cache	6 MB
Frequentie front-side bus	maximaal 1067 MHz

Systeeminformatie	
Chipset	Intel GS45-chipset
Gegevensbusbreedte	64-bits
DRAM-busbreedte	64-bits
Busbreedte processoradres	36-bits
Flash-EPROM	SPI 32 Mbit

ExpressCard (optioneel)	
N.B. De ExpressCard-sleuf is alleen bedoeld voor ExpressCards. Deze ondersteunt GEEN pc-kaarten.	
ExpressCard-connector	ExpressCard-sleuf (USB en PCI Express-gebaseerde interfaces)
Ondersteunde kaarten	34-mm ExpressCards

Smart card	
Lees- en schrijfmogelijkheden	lezen van en schrijven naar alle microprocessorkaarten die compatibel zijn met ISO 7816 1/2/3/4 (T=0, T=1)
Ondersteunde kaarten	3 V en 5 V
Ondersteunde programmatechnologie	Java-kaarten
Interfasesnelheid	9600-115, 200 bps
EMV-niveau	niveau 1 gecertificeerd
WHQL-certificering	PC/SC
Compatibiliteit	compatibel binnen een PKI-omgeving
Cycli plaatsen/uitwerpen	gecertificeerd voor maximaal 100.000 maal plaatsen/verwijderen

SD-geheugenkaartlezer (Secure Digital)	
Ondersteunde kaarten	SD, SDIO, SD HC, Mini SD MMC, MMC+, Mini MMC

Geheugen	
Connector voor geheugenmodule	twee DDR3 SODIMM-sockets
Capaciteit geheugenmodules	512 MB (één SODIMM) 1 GB (één SODIMM) 2 GB (één SODIMM of twee SODIMM's)

	4 GB (één SODIMM of twee SODIMM's, alleen 64-bits Microsoft® Windows Vista®-besturingssysteem)
	8 GB (twee SODIMM's, alleen 64-bits Windows Vista)
Type geheugen	DDR3 1066 MHz SODIMM (indien ondersteund door chipset en/of processorcombinaties)
Minimumgeheugen	1 GB
Maximumgeheugen	8 GB (vereist 64-bits Windows Vista)
<p>N.B. Beide geheugensleuven moeten bezet zijn en even groot als u optimaal gebruik wilt maken van de tweekanaals bandbreedte.</p> <p>N.B. Het beschikbare geheugen dat wordt weergegeven, geeft niet het volledige maximale geheugen weer dat is geïnstalleerd, omdat een deel van het geheugen is gereserveerd voor systeembestanden.</p> <p>N.B. Om Intel® Active Management Technology (iAMT®) te activeren, moet u een DIMM in de geheugenaansluiting hebben geplaatst met het label A. Zie uw <i>Onderhoudshandleiding</i> op support.dell.com/manuals voor meer informatie.</p>	

Poorten en aansluitingen	
Geluidskaat	microfoonaansluiting en twee stereo hoofdtelefoon/luidsprekeraansluitingen
IEEE 1394	4-pins aansluiting
Ondersteuning voor minikaarten (interne uitbreidingsleuven)	één half-minikaartsleuf voor WLAN één full-minikaartsleuf voor WWAN (mobiel breedband)
Netwerkadapter	RJ-45 netwerkaansluiting
Smartcardlezer	geïntegreerde smartcardlezer
USB, eSATA	twee USB-2.0-compatibele aansluitingen (één met eSATA)
Video	VGA-videoconnector
E-family-koppeling (optioneel)	144-pins dockingconnector

Communicatie	
Netwerkadapter	10/100/1000 Ethernet LAN op systeemkaart
Draadloos	WLAN half-minikaart, WWAN full-minikaart Draadloze Bluetooth ®-technologie
Mobiele breedbandnetwerken (WWAN's)	full-minikaart
GPS-netwerken	ondersteund door full-minikaart voor mobiel breedband

Video	
Type grafische kaart	geïntegreerd op de systeemkaart, hardware versneld
Gegevensbus	geïntegreerde video
Videocontroller	Intel Extreme
Videogeheugen	maximaal 64-MB (gedeeld, bij een totaal systeemgeheugen van minder dan 512 MB) maximaal 256 MB (gedeeld, bij een totaal systeemgeheugen van meer dan 512 MB)
Video-uitgang	videoconnector

Geluidskaat	
Type geluidskaat	tweekanaals high-definition audio
Audiocontroller	IDT 92HD71B
Stereoconversie	24-bits (analoog-naar-digitaal en digitaal-naar-analoog)
Interfaces:	

Intern	high-definition audiocodec
Extern	microfoon-in-connector en stereo hoofdtelefoon/luidsprekerconnectoren
Luidsprekers	twee luidsprekers van 1 W, 4 Ohm
Interne luidsprekerversterker	1 W per kanaal, 4 Ohm
Interne microfoon	enkele digitale microfoon
Volumeknoppen	volumeknoppen

Beeldscherm	
Type (active-matrix TFT)	WXGA
Afmetingen:	
Hoogte	178,8 mm (7,039 inches)
Breedte	289,7 mm (11,41 inches)
Diagonaal	337,8 mm (13,3 inches)
Maximale resolutie	1280 x 800 bij 262.000 kleuren
Vernieuwingsfrequentie	60 Hz
Werkingshoek	0° (gesloten) tot 160° (behalve indien aangesloten op een dockingstation)
Gezichtshoeken:	
Horizontaal	40/40°
Verticaal	15/30°
Pixelpitch:	0,2235 mm (0,008799 inches)
Gemiddeld energieverbruik (venster met schermverlichting)	4,3 W (maximum)

Toetsenbord	
Aantal toetsen	83 (VS en Canada); 84 (Europa); 87 (Japan)
Opmaak	QWERTY/AZERTY/Kanji
Afmetingen	volledige grootte (19,05 mm hoofdpitch)

Touchpad	
X/Y-positieresolutie	240 cpi
Grootte:	
Breedte	68 mm sensoractief gebied
Hoogte	37,63 mm rechthoek

(batterij)	
Types	3-cels (2,6 Ahr) 28 Whr/11,1 VDC 3-cels (2,8 Ahr) 30 Whr/11,1 VDC 6-cels (2,6 Ahr) 56 Whr/11,1 VDC 6-cels (2,8 Ahr) 60 Whr/11,1 VDC 6-cels (2,15 Ahr) 48Whr/11,1VDC batterijdeel
Diepte	28,81 mm (1,13 inch) (3-cels) 51,13 mm (2,01 inch) (6-cels) 200,3 mm (7,89 inches) (batterijdeel)
Hoogte	21,85 mm (0,86 inch) (3-cels en 6-cels) 9,01 mm (0,35 inch) tot ongeveer 10,52 mm (ongeveer 0,41 inch) (batterijdeel)
Breedte	207,6 mm (8,17 inch) (3-cels en 6-cels) 298,3 mm (11,74 inches) (batterijdeel)
Gewicht	0,18 kg (3-cels) 0,33 kg (6-cels)

	0,71 kg (batterijdeel)
Spanning	11,1 VDC (3-cels, 6-cels en batterijdeel)
Oplaadtijd (ongeveer):	
Computer uit	ongeveer 3 uur en 20 minuten tot een capaciteit van 100% ongeveer 2,5 tot 4 uur met batterijdeel
Werkingsduur	N.B. De werkingsduur van een batterij hangt af van de werkomstandigheden en kan aanzienlijk worden verkort onder bepaalde energie-intensieve omstandigheden.
Levensduur (ongeveer)	1 jaar
Temperatuurbereik:	
Bedrijfstemperatuur	0° tot 40° C (32° tot 104° F)
Opslag	-10° tot 65° C (14° tot 149° F)
Knoopbatterij	CR-2032

Netadapter	
Ingangsspanning	100–240 VAC
Ingangsstroom (maximum)	1,50 A
Ingangsfrequentie	50–60 Hz
Temperatuurbereik:	
Bedrijfstemperatuur	0° tot 35° C (32° tot 95° F)
Opslag	-40 tot 65° C (-40° tot 149° F)
65W-reisadapter PA-12:	
Uitvoerspanning	19,5 V DC
Uitvoerstrom	3,34 A
Hoogte	15 mm (0,6 inch)
Breedte	66 mm (2,6 inch)
Diepte	127 mm (5,0 inches)
Gewicht	0,29 kg (0,64 lb)
PA-3E 90 wisselstroomadapter uit de E-serie	
Uitvoerspanning	19,5 V DC
Uitvoerstrom	4,62 A
Hoogte	15 mm (0,6 inch)
Breedte	70 mm (2,8 inch)
Lengte	147 mm (5,8 inches)
Gewicht	0,345 kg (0,76 lb)

Vingerafdrukkezer (optioneel)	
Type	RF Swipe

Fysiek	
Hoogte	25,41–29,51 mm (1,00–1,16 inch)
Breedte	310 mm (12,20 inches)
Diepte	217 mm (8,54 inches)
Gewicht	1,5 kg (met 3-cels batterij, airbay en een SSD-station) 1,6 kg (met 3-cels batterij, dvd-rw-station en een SSD-station)
Omgeving	
Temperatuurbereik:	
Bedrijfstemperatuur	0° tot 35° C (32° tot 95° F)
Opslag	-40° tot 65° C (-40° tot 149° F)
Relatieve vochtigheid (maximum):	

Bedrijfstemperatuur	10% tot 90% (niet-condenserend)
Opslag	5% tot 95% (niet-condenserend)
Maximale trilling (met behulp van een willekeurig vibrerend spectrum dat de gebruikersomgeving simuleert):	
Bedrijfstemperatuur	0,66 GRMS
Opslag	1,3 GRMS
Maximale schok (gemeten met de vaste schijf geactiveerd en een halve sinuspuls van 2 ms voor bedrijfsspecificatie; ook gemeten met vaste schijf in de parkeerstand bij een halve sinuspuls van 2 ms voor opslagspecificatie):	
Bedrijfstemperatuur	143 G
Opslag	163 G
Hoogte (maximum):	
Bedrijfstemperatuur	-15,2 tot 3048 m (-50 tot 10.000 ft)
Opslag	-15,2 tot 3048 m (-50 tot 10.000 ft)

[Terug naar inhoudsopgave](#)

[Terug naar inhoudsopgave](#)

Moederbord

Dell™ Latitude™ E4300 onderhoudshandleiding

- [Het moederbord verwijderen](#)
- [De rechter-I/O-kaart verwijderen](#)
- [De rechter I/O-kaart terugplaatsen](#)
- [De I/O-kaart verwijderen](#)
- [De I/O-kaart terugplaatsen](#)
- [Het moederbord opnieuw installeren](#)

De BIOS-chip van het moederbord bevat het nummer van het serviceplaatje, dat eveneens wordt vermeld op een streepjescodelabel aan de onderzijde van de computer. De vervangingsset voor het moederbord bevat cd's met een hulpprogramma voor het overdragen van het serviceplaatje naar het vervangende moederbord.

Moederborden die voldoen aan de Trade Agreements Act (TAA) van 1979, worden geleverd met een BIOS-chip op een dochterbord met socket die vooraf op het moederbord is geplaatst. Verwijder het dochterbord *niet*.

Het moederbord verwijderen

⚠ LET OP: Lees de veiligheidsinformatie die bij de computer is meegeleverd voordat u aan de binnenzijde van de computer gaat werken. Raadpleeg voor meer informatie over beste praktijken op het gebied van veiligheid onze website www.dell.com/regulatory_compliance over de naleving van wet- en regelgeving op www.dell.com.

1. Volg de instructies in [Wat u moet weten voor uw veiligheid](#).
2. Verwijder de vaste schijf (zie [De vaste schijf verwijderen](#)).
3. Verwijder de LED-dashboardkap (zie [De LED-dashboardkap verwijderen](#)).
4. Verwijder het toetsenbord (zie [Het toetsenbord verwijderen](#)).
5. Verwijder het beeldscherm (zie [Het beeldscherm verwijderen](#)).
6. Verwijder de polssteun (zie [De polssteun verwijderen](#)).
7. Verwijder de systeemventilator (zie [De systeemventilator verwijderen](#)).
8. Verwijder de optische schijf (zie [Het optische station verwijderen](#)).
9. Koppel de smartcardkabel los.
10. Koppel de kabel van de luidspreker los.
11. Verwijder de knoopbatterij van het moederbord (zie [De knoopbatterij verwijderen](#)).

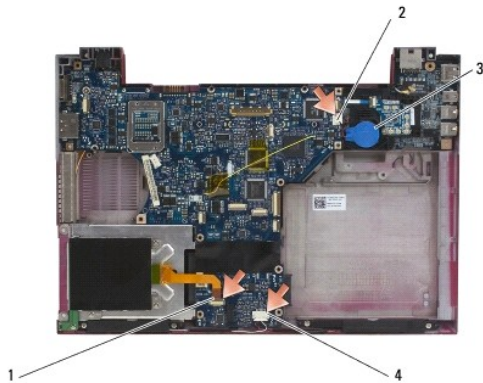

1	kabel van smartcard	2	knoopbatterij
3	knoopbatterijconnector	4	luidsprekerkabel

12. Verwijder de vier M2,5 x 5 mm schroeven en de drie M2 x 4 mm schroeven uit de systeemkaart.
13. Verwijder de SD-kaart (Secure Digital) (of blanco kaart) uit de SD-kaartsleuf aan de voorkant van de computer.
14. Verwijder de systeemkaart:
 - a. Ga voor de voorkant van de computer zitten, pak het moederbord aan de rechterbovenhoek vast en til deze iets omhoog. Verwijder de connectoren voorzichtig uit de toegangsgaten op de achterkant en zijkant van het onderste deel van de computer.
 - b. Beweeg het moederbord van u af richting de achterkant van de computer om de kaart te verwijderen.



De rechter-I/O-kaart verwijderen

⚠ LET OP: Lees de veiligheidsinformatie die bij de computer is meegeleverd voordat u aan de binnenzijde van de computer gaat werken. Raadpleeg voor meer informatie over beste praktijken op het gebied van veiligheid onze website www.dell.com/regulatory_compliance over de naleving van wet- en regelgeving op www.dell.com.

De rechter I/O-kaart biedt USB-, audio- en IEEE 1394-connectoren voor de computer.

✍ N.B. Bij deze procedure wordt ervan uitgegaan dat u eerst de verwijderingsprocedure hebt voltooid.

1. Verwijder het radioschakelbord (zie [Het radioschakelbord verwijderen](#)).
2. Gebruik een pennetje onder de linkerkant van de I/O-kaart om de kaart uit de computer te krijgen.

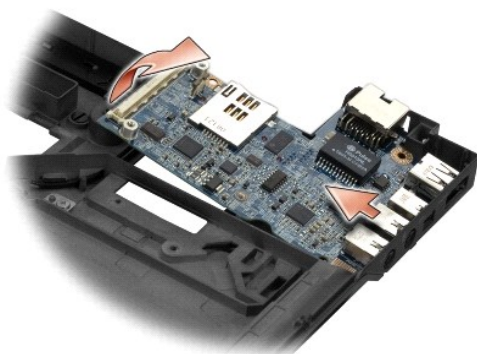

De rechter I/O-kaart terugplaatsen

✍ N.B. Bij deze procedure wordt ervan uitgegaan dat u eerste verwijderingsprocedure voor de I/O-kaart hebt voltooid.

1. Plaats de rechter I/O-kaart terug, waarbij u de connectoren hebt uitgelijnd met de respectieve poorten aan de rechterkant van het onderste deel van de computer.
 2. Plaats het radioschakelbord (zie [Het radioschakelbord terugplaatsen](#)).
-

De I/O-kaart verwijderen

⚠ LET OP: Lees de veiligheidsinformatie die bij de computer is meegeleverd voordat u aan de binnenzijde van de computer gaat werken. Raadpleeg voor meer informatie over beste praktijken op het gebied van veiligheid onze website www.dell.com/regulatory_compliance over de naleving van wet- en regelgeving op www.dell.com.

➡ KENNISGEVING: Als u het moederbord vervangt, moet u wel de gelijkstroomingang behouden. Er wordt namelijk geen gelijkstroomingang bij het vervangende moederbord geleverd.

De linker I/O-kaart beschikt over een gelijkstroomingang en video- en USB-connectoren.

🔧 N.B. Bij deze procedure wordt ervan uitgegaan dat u eerst de verwijderingsprocedure hebt voltooid.

1. Verwijder de gelijkstroomkabel terug (zie [De gelijkstroomingang verwijderen](#)).
2. Verwijder de M2,5 x 5 mm schroef waarmee de linker I/O-kaart op het onderste deel van de computer is bevestigd.
3. Haal de linker I/O-kaart uit de computer.

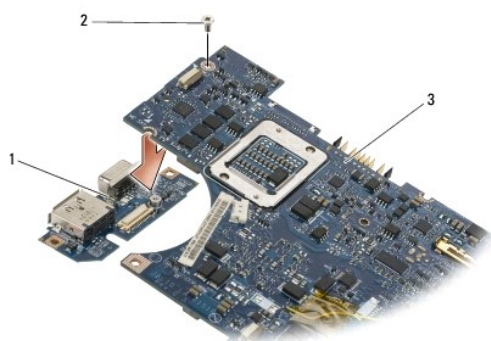

1	linker I/O-kaart	2	M2,5 x 5 mm schroef
3	stysteemkaart		

De I/O-kaart terugplaatsen

🔧 N.B. Bij deze procedure wordt ervan uitgegaan dat u eerste verwijderingsprocedure voor de I/O-kaart hebt voltooid.

1. Plaats de I/O-kaart terug, waarbij u de connectoren hebt uitgelijnd met de respectieve poorten aan de linkerkant van het onderste deel van de computer.
2. Breng de M2,5 x 5 mm schroef opnieuw aan om de linker I/O-kaart aan het onderste deel van de computer te bevestigen.
3. Plaats de gelijkstroomkabel terug (zie [De gelijkstroomingang terugplaatsen](#)).

Het moederbord opnieuw installeren

⚠ LET OP: Lees de veiligheidsinformatie die bij de computer is meegeleverd voordat u aan de binnenzijde van de computer gaat werken. Raadpleeg voor meer informatie over beste praktijken op het gebied van veiligheid onze website www.dell.com/regulatory_compliance over de naleving van wet- en regelgeving op www.dell.com.

🔧 N.B. Deze procedure gaat ervan uit dat u eerst de verwijderingsprocedure hebt voltooid.

🔧 N.B. Als u een nieuw moederbord installeert, kan deze wel of niet over een aparte BIOS-chip beschikken. Als dit wel het geval is, moet u de chip eerst op het moederbord installeren, voordat u het systeem opstart.

1. Plaats de rechterkant van het moederbord met een bepaalde hoek in het onderste deel van de computer, totdat de connectoren op het moederbord zijn uitgelijnd met de gaten in het onderste deel en plaats het moederbord dan voorzichtig op zijn plaats.
2. Plaats de vier M2,5 x 5 mm schroeven en de drie M2 x 4 mm schroeven terug in de systeemkaart.

3. Sluit de connector van de knoopbatterij weer aan op de onderkant van de computer.
4. Plaats de polssteun terug (zie [De polssteun opnieuw installeren](#)).
5. Plaats de optische schijf terug (zie [Het optische station vervangen](#)).
6. Plaats de systeemventilator terug (zie [De systeemventilator terugplaatsen](#)).
7. Plaats het beeldscherm terug (zie [Het beeldscherm terugplaatsen](#)).
8. Plaats het toetsenbord terug (zie [Het toetsenbord opnieuw installeren](#)).
9. Plaats de LED-dashboardkap (zie [De LED-dashboardkap terugplaatsen](#)).
10. Plaats de optische schijf terug (zie [De vaste schijf vervangen](#)).

 **KENNISGEVING:** Voordat u de computer aanzet, moet u alle schroeven opnieuw aanbrengen en vastzetten en controleren of er geen losse schroeven in de computer zijn achtergebleven. Als u dit niet doet, loopt u het risico dat de computer beschadigd raakt.

11. Volg de instructies in [Nadat u aan de computer hebt gewerkt](#) op.

 **N.B.** Als u een cd met een programma voor het flashen van de BIOS gebruikt, moet u op <F12> drukken voordat u de cd in het cd-station aanbrengt om de computer zodanig in te stellen dat deze slechts deze keer vanaf de cd opstart. Anders moet u het System Setup-programma uitvoeren om de standaard opstartvolgorde te wijzigen.

12. Flash het BIOS (zie [Het BIOS flashen](#)).

13. Open het systeemsetupprogramma om de BIOS op het nieuwe moederbord bij te werken met het serviceplaatje van de computer. Zie voor informatie over het System Setup-programma de *Technologiehandleiding van Dell* op uw computer of op support.dell.com.

[Terug naar inhoudsopgave](#)

[Terug naar inhoudsopgave](#)

Dell™ Latitude™ E4300 onderhoudshandleiding

 **N.B.** hiermee wordt belangrijke informatie voor een beter gebruik van de computer aangeduid.

 **KENNISGEVING: Met KENNISGEVING wordt potentiële schade aan hardware of mogelijk gegevensverlies aangeduid. Bovendien wordt verteld hoe het probleem kan worden vermeden.**

 **LET OP:** Met een LET OP wordt het risico van schade aan eigendommen, lichamelijk letsel of overlijden aangeduid.

Als u een Dell™ n Series-computer hebt gekocht, zijn alle referenties aan dit document naar Microsoft® Windows®-besturingsystemen niet van toepassing .

Kennisgeving over Macrovision

Dit product bevat de technologie voor bescherming van het auteursrecht, als beschermd door methodische claims van bepaalde U.S. patenten en overige rechten op het intellectueel eigendom van Macrovision Corporation en overige houders van rechten. Gebruik van deze technologie ter bescherming van het auteursrecht moet worden goedgekeurd door Macrovision Corporation, en is bestemd voor thuisgebruik en overige vertoning in beperkte kring, tenzij Macrovision Corporation hiervan afwijkende toestemming heeft gegeven.

De informatie in dit document kan zonder voorafgaande kennisgeving worden gewijzigd.
© 2008–2009 Dell Inc. Alle rechten voorbehouden.

Verveelvoudiging van dit materiaal, op welke wijze dan ook, zonder de schriftelijke toestemming van Dell Inc. is strikt verboden.

Handelsmerken gebruikt in deze tekst: *Dell*, het *DELL*-logo, *Latitude* en *Latitude On* zijn handelsmerken van Dell Inc.; *Bluetooth* is een gedeponeerd handelsmerk dat eigendom is van Bluetooth SIG, Inc. en door Dell onder licentie wordt gebruikt; *Microsoft*, *Windows*, *Windows Vista*, *Outlook* en de knop *Start* van *Windows Vista* zijn handelsmerken of gedeponeerde handelsmerken van Microsoft Corporation in de Verenigde Staten en/of andere landen.

Overige handelsmerken en handelsnamen kunnen in dit document worden gebruikt om naar entiteiten te verwijzen die het eigendomsrecht op de merken dan wel de namen van hun producten claimen. Dell Inc. claimt op geen enkele wijze enig eigendomsrecht ten aanzien van andere merken of handelsnamen dan haar eigen merken en handelsnamen.

September 2009 Rev. A03

[Terug naar inhoudsopgave](#)

[Terug naar inhoudsopgave](#)

Problemen oplossen

Dell™ Latitude™ E4300 onderhoudshandleiding

- [Hulpmiddelen](#)
- [Dell Diagnostics \(Dell-diagnostiek\)](#)
- [Problemen oplossen](#)
- [Technische updateservice van Dell](#)
- [De Dell Support Utility](#)

⚠ **LET OP:** Lees de veiligheidsinstructies die bij de computer zijn geleverd alvorens u werkzaamheden binnen de computer uitvoert. Raadpleeg voor meer informatie over beste praktijken op het gebied van veiligheid onze website www.dell.com/regulatory_compliance over de naleving van wet- en regelgeving op www.dell.com.

⚠ **LET OP:** Haal voordat u de behuizing opent altijd eerst de stekker uit het stopcontact.

Hulpmiddelen

Aan/uit-lampjes

Het lampje van de aan-uitknop op de voorkant van de computer licht op en knippert of brandt ononderbroken om verschillende toestanden aan te geven:

- 1 Als het aan-lampje groen brandt en de computer niet reageert, raadpleegt u [Diagnostische lampjes](#).
- 1 Als het aan/uit-lampje groen knippert, staat de computer in de stand-by-modus. Druk op een toets op het toetsenbord, beweeg de muis of druk op de aan/uit-knop om de computer te activeren.
- 1 Als het aan/uit-lampje uit is, is de computer uitgeschakeld of krijgt deze geen stroom.
 - o Steek het netsnoer opnieuw in de voedingsaansluiting aan de achterkant van de computer en het stopcontact.
 - o Als de computer is aangesloten op een stekkerdoos, gaat u na of de stekkerdoos is aangesloten op een stopcontact en of de stekkerdoos is ingeschakeld.
 - o Omzeil voedingsbeschermingsapparaten, stekkerdozen en verlengkabels om te controleren of de computer kan worden ingeschakeld.
 - o Controleer de stroomvoorziening van het stopcontact door er een ander apparaat, zoals een lamp, op aan te sluiten.
 - o Controleer of het netsnoer en de kabel voor het voorpaneel op stevige wijze op het moederbord zijn aangesloten (zie [Moederbord](#)).
- 1 Als het aan/uit-lampje oranje knippert, ontvangt de computer wel stroom, maar is er sprake van een probleem met de interne stroomvoorziening.
 - o Ga na of de stroomselectieschakelaar zo is ingesteld dat deze overeenkomt met de netstroom op uw locatie, indien van toepassing.
 - o Controleer of het netsnoer van de processor goed is aangesloten op het moederbord (zie [Moederbord](#)).
- 1 Als het aan-uitlampje oranje brandt, is er een apparaat defect of verkeerd geïnstalleerd.
 - o Verwijder de geheugenmodules en installeer ze vervolgens opnieuw (zie [Geheugen](#)).
 - o Verwijder de smartcards en plaats ze weer terug.
- 1 Hef interferentie op. Enkele mogelijke oorzaken van interferentie zijn:
 - o Stroomkabels en verlengsnoeren voor toetsenborden en muizen
 - o Te veel apparaten aangesloten op een stekkerdoos
 - o Meerdere stekkerdozen aangesloten op hetzelfde stopcontact



Diagnostische lampjes







⚠ **LET OP:** Lees de veiligheidsinstructies die bij de computer zijn geleverd alvorens u werkzaamheden binnen de computer uitvoert. Raadpleeg voor meer informatie over beste praktijken op het gebied van veiligheid onze website www.dell.com/regulatory_compliance over de naleving van wet- en regelgeving op www.dell.com.

Uw computer is uitgerust met drie statuslampjes boven het toetsenbord. Tijdens een normale werking zullen de statuslampjes van het toetsenbord de huidige status (*aan* of *uit*) van de functies Num Lock, Caps Lock en Scroll Lock aangeven. Als de computer zonder problemen opstart, zullen de lampjes gaan branden en vervolgens weer uitgaan. Als de computer defect is, gebruikt u de volgorde van de lampjes om het probleem te achterhalen.

🔍 **N.B.** Nadat de computer de POST-procedure heeft voltooid, kan het Num Lock-lampje afhankelijk van de BIOS-instellingen van uw computer blijven branden. Raadpleeg voor meer informatie over het systeemsetupprogramma de *Technologiehandleiding van Dell™* op uw computer of op support.dell.com.

Diagnostische lampcodes tijdens POST

Om een probleem met uw computer op te lossen, moet u het patroon van de statuslampjes van het toetsenbord van links naar rechts aflezen (Num Lock, Caps Lock en vervolgens Scroll Lock). Als de computer defect is, geven de individuele lampjes een status weer van **Aan** , **Uit**  of **Knipperend** .

Lampjespatroon	Probleembeschrijving	Mogelijke oplossing
	Er zijn geen geheugenmodules gedetecteerd.	<ol style="list-style-type: none"> Als twee of meer geheugenmodules zijn geplaatst, verwijdert u de modules (zie Een geheugenmodule verwijderen), vervolgens plaatst u een module terug (zie Een geheugenmodule terugplaatsen) en start u de computer opnieuw op. Als de computer normaal opstart, gaat u verder met de installatie van de andere geheugenmodules (één tegelijk), totdat u de defecte module hebt opgespoord of alle modules zonder problemen hebt geïnstalleerd. Installeer, indien beschikbaar, een goed werkend geheugen van hetzelfde type in de computer (zie Geheugen). Als het probleem aanhoudt, moet u contact opnemen met Dell (zie Contact opnemen met Dell).
	Er zijn geheugenmodules gedetecteerd, maar er heeft zich een geheugenfout voorgedaan.	<ol style="list-style-type: none"> Als twee of meer geheugenmodules zijn geplaatst, verwijdert u de modules (zie Een geheugenmodule verwijderen), vervolgens plaatst u een module terug (zie Een geheugenmodule terugplaatsen) en start u de computer opnieuw op. Als de computer normaal opstart, gaat u verder met de installatie van de andere geheugenmodules (één tegelijk), totdat u de defecte module hebt opgespoord of alle modules zonder problemen hebt geïnstalleerd. Installeer, indien beschikbaar, een goed werkend geheugen van hetzelfde type in de computer (zie Geheugen). Als het probleem aanhoudt, moet u contact opnemen met Dell (zie Contact opnemen met Dell).
	Er heeft zich een fout voorgedaan in het moederbord.	Contact opnemen met Dell (zie Contact opnemen met Dell).
	Er heeft zich mogelijk een fout in de processor voorgedaan.	<ol style="list-style-type: none"> De processor is bevestigd op het moederbord. Plaats het moederbord opnieuw (zie Moederbord). Als het probleem aanhoudt, moet u contact opnemen met Dell (zie Contact opnemen met Dell).
	Er is mogelijk een storing van het LCD-beeldscherm opgetreden.	<ol style="list-style-type: none"> Sluit de LCD-kabel opnieuw aan (zie Beeldschermbeeld). Als het probleem aanhoudt, moet u contact opnemen met Dell (zie Contact opnemen met Dell).
	Er is mogelijk een USB-fout opgetreden.	<ol style="list-style-type: none"> Installeer het toetsenbord opnieuw (zie Toetsenbord). Sluit, indien beschikbaar, een extern toetsenbord aan. Als het probleem aanhoudt, moet u contact opnemen met Dell (zie Contact opnemen met Dell).

Systemeberichten

 **N.B.** Als het door u ontvangen bericht niet in de tabel wordt vermeld, raadpleegt u de documentatie bij het besturingssysteem of het programma dat werd uitgevoerd toen het bericht verscheen.

Beschikbaar geheugen verminderen — Zie [Vastlopen en softwareproblemen](#).

Fout 8602 —

Defect hulpapparaat; controleer of de muis en het toetsenbord goed zijn aangesloten op de juiste connectoren.

Flash-deel schrijfbeschermingsfout — Contact opnemen met Dell (zie [Contact opnemen met Dell](#)).

Gate A20 fout — Zie [Vastlopen en softwareproblemen](#).

Ongeldige configuratiegegevens - voer setupprogramma uit — Voer het System Setup-programma uit en wijzig de System Setup-opties om de configuratiefout te herstellen. Zie de *Technologiehandleiding van Dell* op uw computer of ga naar support.dell.com voor meer informatie over het gebruik van het System Setup-programma.

Toetsenbordfout —

Er is een storing in het toetsenbord opgetreden of de stekker van het toetsenbord zit los (zie [Toetsenbord](#)).

Adreslijnfout geheugen in (adres), gelezen waarde verwacht (waarde) — Zie [Vastlopen en softwareproblemen](#).

Dubbelwoordlogicafout geheugen in (adres), gelezen waarde verwacht (waarde) — Zie [Vastlopen en softwareproblemen](#).

Oneven/even-logicafout geheugen in (adres), gelezen waarde verwacht (waarde) — Zie [Vastlopen en softwareproblemen](#).

Lees/schrijffout geheugen in (adres), gelezen waarde verwacht (waarde) — Zie [Vastlopen en softwareproblemen](#).

Geheugengrootte in cmos ongeldig — Zie [Vastlopen en softwareproblemen](#).

Er is geen opstartapparaat beschikbaar; druk op F1 om opnieuw op te starten, F2 voor installatieprogramma en op F5 om diagnostiek op kaart uit te voeren — Het systeem kan geen opstartbaar apparaat of opstartbare partitie vinden.

- o Als het diskettestation wordt gebruikt als opstartbron, moet u controleren of het station op juiste wijze is geïnstalleerd en of er een opstartbare diskette in het station aanwezig is.
- o Als de vaste schijf als opstartbron is ingesteld, moet u controleren of alle kabels op juiste wijze zijn aangesloten en of het station op juiste wijze is geïnstalleerd en als opstartbron is gepartitioneerd.
- o Voer het System Setup-programma uit en ga na of de sequentiegegevens correct zijn. Zie de *Technologiehandleiding van Dell* op uw computer of ga naar support.dell.com voor meer informatie over het gebruik van het System Setup-programma.

Geen bootsector op vaste schijf — Voer het System Setup-programma uit en controleer of de configuratiegegevens voor de vaste schijf correct zijn. Zie de *Technologiehandleiding van Dell* op uw computer of ga naar support.dell.com voor meer informatie over het gebruik van het System Setup-programma.

geen timertikonderbreking — Voer Dell Diagnostics (Dell-diagnostiek) uit (zie [Dell Diagnostics \(Dell-diagnostiek\)](#)).

Geen systeemschijf of schijffout — Vervang de diskette door een diskette met een opstartbaar besturingssysteem of haal de diskette uit diskettestation en start de computer opnieuw op.

Geen opstartdiskette — Plaats een opstartbare diskette en start de computer opnieuw op.

De waarschuwingsberichten zijn uitgeschakeld. Voer het System Setup-programma uit om deze berichten weer in te schakelen. —

Zie de *Technologiehandleiding van Dell* op uw computer of ga naar support.dell.com voor meer informatie over het gebruik van het System Setup-programma.

Leesfout op interne vaste schijf — Zie [Problemen met een station](#).

Leesfout op tweede interne vaste schijf — Zie [Problemen met een station](#).

RTC-modus vast - tijd en datum wellicht fout — Open het System Setup-programma en corrigeer de datum of tijd. Zie de *Technologiehandleiding van Dell* op uw computer of ga naar support.dell.com voor meer informatie over het gebruik van het System Setup-programma. Als het probleem aanhoudt, moet u de CMOS-batterij vervangen.

Fout bij het uitschakelen — Voer Dell Diagnostics (Dell-diagnostiek) uit (zie [Dell Diagnostics \(Dell-diagnostiek\)](#)).

Dagtijd klok is gestopt. Voer het System Setup-programma uit — Open het System Setup-programma en corrigeer de datum of tijd. Zie de *Technologiehandleiding van Dell* op uw computer of op support.dell.com voor meer informatie over het gebruik van het System Setup-programma. Als het probleem aanhoudt, vervangt u de CMOS-batterij.

Dagtijd is niet ingesteld. Voer het System Setup-programma uit — Open het System Setup-programma en corrigeer de datum of tijd. Zie de *Technologiehandleiding van Dell* op uw computer of ga naar support.dell.com voor meer informatie over het gebruik van het System Setup-programma. Als het probleem aanhoudt, moet u de CMOS-batterij vervangen.

Fout bij teller 2 timerchip — Voer Dell Diagnostics (Dell-diagnostiek) uit (zie [Dell Diagnostics \(Dell-diagnostiek\)](#)).

Het wattage en type van de netadapter kunnen niet worden vastgesteld. Mogelijk laadt de batterij niet op. Het systeem past de prestaties aan aan het beschikbare vermogen. Sluit een Dell xxx-W net adapter of groter aan voor de beste systeemprestaties. Druk op F3 (vóór de F1 of F2 toets) als u niet wilt dat de waarschuwingmeldingen over het vermogen nogmaals verschijnen. Druk op F1 om door te gaan en op F2 om de het setuphulpprogramma uit te voeren. — Sluit de juiste netadapter op de computer of het docking-station aan.

De computer is gekoppeld en er wordt alleen batterijstroom gedetecteerd. Dit kan gebeuren als de stroomadapter ontbreekt, de stekker van de stroomkabel uit de computer is verwijderd of als de computer niet op juiste wijze is gekoppeld met het docking station. U moet de computer loskoppelen, vastkoppelen, de stroomadapter bevestigen of het netsnoer aansluiten. Druk op F1 om af te sluiten.

De hoeveelheid systeemgeheugen is gewijzigd. Als u het geheugen niet hebt gewijzigd, moet u het geheugen mogelijk opnieuw installeren om dit probleem op te lossen. Druk op F1 om door te gaan en op F2 om de to run the setuphulpprogramma uit te voeren. Druk op F5 om diagnostiek op kaart uit te voeren. —

- o Installeer het geheugen opnieuw (zie [Geheugen](#)).
- o Als er geen geheugen is verwijderd of geïnstalleerd, is er mogelijk een storing binnen de geheugenmodule of het moederbord opgetreden. Neem contact op met Dell voor ondersteuning (zie [Contact opnemen met Dell](#)).

Niet ondersteund geheugen. druk op F1 om af te sluiten. — Controleer of het gebruikte geheugentype door de computer wordt ondersteund (zie [Geheugen](#)).

WAARSCHUWING: Er is een netadapter van xxx-W gedetecteerd, wat lager is dan de aanbevolen xxx-W van de netadapter die bij de computer is geleverd. Hierdoor duurt het langer voordat de batterij is geladen. Het systeem past de prestaties aan om deze af te stemmen op de beschikbare energie. Sluit een netadapter xxx-W of meer aan voor de optimale systeemprestaties. Druk op F3 (voordat u op F1 of F2 drukt) als u de energiewaarschuwingsberichten niet meer wilt weergeven. Druk op F1 om door te gaan en op F2 om het System Setup -programma uit te voeren — Sluit de juiste netadapter op de computer of het docking-station aan.

WAARSCHUWING: De primaire batterij kan niet worden geïdentificeerd. Dit systeem kan geen batterijen opladen voordat deze batterij wordt verwijderd. — Als er twee batterijen binnen de computer zijn geïnstalleerd, is de primaire batterij mogelijk op onjuiste wijze geïnstalleerd, of is de batterij of het moederbord mogelijk defect geraakt.

WAARSCHUWING: De tweede batterij kan niet worden geïdentificeerd. Dit systeem kan geen batterijen opladen voordat deze batterij wordt verwijderd. — Als er twee batterijen binnen de computer zijn geïnstalleerd, is de secundaire batterij mogelijk op onjuiste wijze geïnstalleerd, of is de batterij of het moederbord mogelijk defect geraakt.

WAARSCHUWING: De batterijen kunnen niet worden geïdentificeerd. Dit systeem kan geen batterijen opladen voordat deze batterij wordt verwijderd. — Als er twee batterijen binnen de computer zijn geïnstalleerd, zijn een of meer van deze batterijen mogelijk op onjuiste wijze geïnstalleerd, of zijn de batterijen of het moederbord defect geraakt.

WAARSCHUWING: De batterij kan niet worden geïdentificeerd. Dit systeem kan deze batterij niet opladen. — Mogelijk is de batterij op onjuiste wijze geïnstalleerd of is de batterij of het moederbord defect geraakt.

WAARSCHUWING: De aangesloten batterij kan het systeem niet van stroom voorzien. Het systeem wordt niet opgestart zolang deze batterij is aangesloten. Druk op F1 om het systeem af te sluiten.

WAARSCHUWING! Batterij is bijna leeg. druk op F1 om door te gaan.

WAARSCHUWING: Het TPM kan niet worden geïntialiseerd — Mogelijk is er een storing op het moederbord opgetreden. Neem contact op met Dell voor ondersteuning (zie [Contact opnemen met Dell](#)).

De waarschuwingsberichten zijn uitgeschakeld. Voer het System Setup-programma uit om deze berichten weer in te schakelen. — Zie de *Technologiehandleiding van Dell* op uw computer of ga naar support.dell.com voor meer informatie over het gebruik van het System Setup-programma.

WAARSCHUWING: Het schijfmonitoringsysteem van Dell heeft gedetecteerd dat schijf [0/1] op de [primaire/secundaire] eidecontroller buiten de normale specificaties werkt. Het is raadzaam onmiddellijk een back-up te maken van uw gegevens en uw vaste schijf te vervangen door contact op te nemen met uw ondersteuningsteam of met Dell. — Neem contact op met Dell voor ondersteuning (zie [Contact opnemen met Dell](#)).

Uw stroomadapter levert niet voldoende vermogen om het aangesloten dockingstation te laten draaien. Koppel het dockingstation los of gebruik een geschikte adapter. Druk op F1 om uit te schakelen. — Sluit de juiste netadapter aan.

Uw systeem is aangesloten op een dockingstation, maar het type netadapter kan niet worden vastgesteld. Koppel uw systeem los van het dockingstation of gebruik een geschikte adapter. Druk op F1 om af te sluiten. — Mogelijk is de netadapter op onjuiste wijze geïnstalleerd of is de netadapter of het docking-station defect.

Uw systeem wordt automatisch uitgeschakeld omdat het warmer werd dan verwacht. Dit kan worden veroorzaakt doordat het systeem wordt gebruikt of bewaard in een ruimte waar de omgevingstemperatuur te hoog is of doordat de luchtstroom van de systeemventilatie wordt geblokkeerd. Als het probleem aanhoudt, neem dan contact op met Dell met foutcode #M1004. — Neem contact op met Dell voor ondersteuning (zie [Contact opnemen met Dell](#)).

SSDT-processorgegevens niet gevonden; energiebeheer besturingssysteem voor multikernprocessors wordt uitgeschakeld. —

** UL-circuit uitgeschakeld** de UL uitschakelingstelling wordt weergegeven onder de melding van de F3 toets. Druk op F3 om de UL-teller te wissen, druk op een willekeurige andere toets om door te gaan. — Voer Dell Diagnostics (Dell-diagnostiek) uit (zie [Dell Diagnostics \(Dell-diagnostiek\)](#)).

***Updatefout processor microcode *** de revisie van de processor in het systeem wordt niet ondersteund. —

Ga na of de processor die u gebruikt, door de computer wordt ondersteund. Zie "Specificaties" in de *Setup- en naslaggids*.

Probleemoplosser voor hardware

Als een apparaat niet wordt ontdekt tijdens het installeren van het besturingssysteem of wel wordt ontdekt maar verkeerd is geconfigureerd, kunt u de probleemoplosser voor hardware gebruiken om de incompatibiliteit op te lossen.

Windows® Vista®:

1. Klik op de knop Start van Windows Vista , en klik op **Help en ondersteuning**.
2. Typ **probleemoplosser voor hardware** in het zoekveld en druk op <Enter> om de zoekactie te starten.
3. Selecteer in de zoekresultaten de optie die het probleem het beste omschrijft en volg de overige stappen om het probleem op te lossen.

Windows XP:

1. Klik op **Start** → **Help en ondersteuning**.
2. Typ **probleemoplosser voor hardware** in het zoekveld en druk op <Enter> om de zoekactie te starten.
3. Klik in het gedeelte **Een probleem oplossen** op **Probleemoplosser voor hardware**.
4. Selecteer in de lijst **Probleemoplosser voor hardware** de optie die het probleem het beste omschrijft en klik op **Volgende** om de overige stappen voor probleemoplossing te volgen.

Dell Diagnostics (Dell-diagnostiek)

 **LET OP:** Lees de veiligheidsinstructies die bij de computer zijn geleverd alvorens u werkzaamheden binnen de computer uitvoert. Raadpleeg voor meer informatie over beste praktijken op het gebied van veiligheid onze website www.dell.com/regulatory_compliance over de naleving van wet- en regelgeving op www.dell.com.

Als u gebruik maakt van Dell Diagnostics (Dell-diagnostiek: gebruik)

Als u problemen met uw computer ondervindt, controleert u de punten in [Problemen oplossen](#), en voert u Dell Diagnostics (Dell-diagnostiek) uit voordat u contact opneemt met Dell voor technische ondersteuning.

Start Dell Diagnostics (Dell-diagnostiek) vanaf de vaste schijf of vanaf de *Drivers and Utilities Media*.

 **N.B.** De cd/dvd *Drivers and Utilities* is optioneel en is mogelijk niet met uw computer meegeleverd.

 **N.B.** Dell Diagnostics (Dell-diagnostiek) werkt alleen op Dell-computers.

Dell Diagnostics (Dell-diagnostiek) starten vanaf de vaste schijf

Voer het System Setup-programma uit voordat u Dell Diagnostics (Dell-diagnostiek) uitvoert om de configuratiegegevens van de computer te bekijken. Zorg ervoor dat het apparaat dat u wilt testen, wordt weergegeven in het System Setup-programma en actief is. Zie de *Technologiehandleiding van Dell* op uw computer of ga naar support.dell.com voor meer informatie over het gebruik van het System Setup-programma.

Dell Diagnostics (Dell-diagnostiek) bevindt zich op een aparte partitie op de vaste schijf.

 **N.B.** Als de computer is aangesloten op een dockingstation, koppelt u het dockingstation los. Raadpleeg de documentatie bij het dockingstation voor instructies.

 **N.B.** Als de computer geen beeld op het scherm kan weergeven, moet u contact opnemen met Dell (zie [Contact opnemen met Dell](#)).

1. Controleer of de computer is aangesloten op een stopcontact dat naar behoren werkt.

2. Houd de toets <Fn> of de volumedempingsknop ingedrukt, en zet de computer vervolgens aan.

 **N.B.** U kunt tijdens het opstarten van de computer ook de optie **Diagnostics** selecteren in het menu voor eenmalig opstarten om de computer vanaf de verborgen diagnostische partitie op te starten en Dell Diagnostics (Dell-diagnostiek) uit te voeren. Zie de *Technologiehandleiding van Dell* op uw computer of ga naar support.dell.com voor meer informatie over het gebruik van het System Setup-programma.

De computer zal de Pre-boot System Assessment (PSA) uitvoeren. Dit is een reeks opstarttests voor het moederbord, toetsenbord, het beeldscherm, de vaste schijf enzovoort.

- 1 Beantwoord tijdens de analyse eventuele vragen die worden gesteld.
- 1 Als u tijdens de systeemanalyse fouten tegenkomt, schrijft u de foutcode(s) op en raadpleegt u [Contact opnemen met Dell](#).
- 1 Als de Pre-boot System Assessment (Systeemanalyse) succesvol wordt voltooid, ziet u de melding: "Booting Dell Diagnostic Utility Partition. Druk op een willekeurige toets om door te gaan."

 **N.B.** Als u een melding ziet waarin staat dat er geen partitie met Dell Diagnostics (Dell-diagnostiek) is gevonden, start u Dell Diagnostics (Dell-diagnostiek) van de cd/dvd *Drivers and Utilities* (zie [Dell Diagnostics \(Dell-diagnostiek\) starten vanaf de Drivers and Utilities Media](#)).

3. Druk op een toets om Dell Diagnostics (Dell-diagnostiek) vanaf het diagnostisch hulpprogramma op de harde schijf te starten.

4. Druk op <Tab> om **Test System** (Computer testen) te selecteren, en druk vervolgens op <Enter>.

 **N.B.** Het wordt aanbevolen om **Test System** (Computer testen) te selecteren om een volledige test van uw computer uit te voeren. Als u **Test Memory** (Geheugen testen) selecteert, start u de uitgebreide geheugentest. Dit neemt normaliter dertig minuten of langer in beslag. Wanneer de test is voltooid moet u de testresultaten noteren. Druk vervolgens op een willekeurige toets om naar het vorige menu terug te keren.

5. Klik met de linkermuisknop in het hoofdmenu van Dell Diagnostics (Dell-diagnostiek) of druk op <Tab> en vervolgens op <Enter> om de test te selecteren die u wilt uitvoeren (zie [Hoofdmenu Dell Diagnostics \(Dell-diagnostiek\)](#)).

 **N.B.** Schrijf de foutcodes en de probleembeschrijvingen exact op en volg de instructies op het scherm.

6. Nadat u alle testen hebt uitgevoerd, sluit u het testvenster om terug te keren naar het hoofdMenu van Dell Diagnostics (Dell-diagnostiek).

7. Sluit het venster met het hoofdmenu om Dell Diagnostics (Dell-diagnostiek) af te sluiten en start de computer opnieuw op.

Dell Diagnostics (Dell-diagnostiek) starten vanaf de Drivers and Utilities Media

Voer het System Setup-programma uit voordat u Dell Diagnostics (Dell-diagnostiek) uitvoert om de configuratiegegevens van de computer te bekijken. Zorg ervoor dat het apparaat dat u wilt testen, wordt weergegeven in het System Setup-programma en actief is. Zie de *Technologiehandleiding van Dell* op uw computer of ga naar support.dell.com voor meer informatie over het gebruik van het System Setup-programma.

1. Plaats de *Drivers and Utilities* Media in het optische station.
2. Start de computer opnieuw op.
3. Wanneer het DELL-logo verschijnt, drukt u direct op <F12>.

 **N.B.** Soms gebeurt het dat het toetsenbord niet meer werkt nadat een van de toetsen erg lang wordt ingedrukt. U voorkomt dit door met gelijkmatige intervallen op <F12> te drukken om het opstartbronmenu te openen.

Als u te lang wacht en het besturingssysteemlogo verschijnt, blijft u wachten totdat het Microsoft® Windows-bureaublad wordt weergegeven. Schakel de computer nu uit en probeer het opnieuw.

4. Wanneer de lijst van opstartbronnen wordt weergegeven, moet u de pijltoetsen gebruiken om de optie **CD/DVD/CD-RW Drive** te selecteren. Druk vervolgens op <Enter>.

 **N.B.** De eenmalige opstartfunctie verandert alleen de opstartvolgorde van de huidige opstartsessie. Wanneer de computer opnieuw wordt opgestart, wordt de opstartvolgorde aangehouden die in de System Setup is opgegeven.

5. Druk op een willekeurige toets om te bevestigen dat u de computer vanaf de cd of dvd op wilt starten.

Als u te lang wacht en het logo van het besturingssysteem wordt weergegeven, moet u blijven wachten tot het bureaublad van Microsoft Windows wordt weergegeven. Daarna sluit u de computer af en probeert u het opnieuw.

6. Typ 1 om de **32-bits Dell Diagnostics (Dell-diagnostiek) uit te voeren**.
7. Druk in het **menu van Dell Diagnostics** op om **Dell Diagnostics vanaf de ResourceCD te starten (met een grafische gebruikersinterface)**.
8. Druk op <Tab> om **Computer testen** te selecteren, en druk vervolgens op <Enter>.

 **N.B.** Het wordt aanbevolen om **Computer testen** te selecteren om een volledige test van uw computer uit te voeren. Als u **Test Memory** (Geheugen testen) selecteert, start u de uitgebreide geheugentest. Dit neemt normaliter dertig minuten of langer in beslag. Wanneer de test is voltooid moet u de testresultaten noteren. Druk vervolgens op een willekeurige toets om naar het vorige menu terug te keren.

9. Klik met de linkermuisknop in het hoofdmenu van Dell Diagnostics (Dell-diagnostiek) of druk op <Tab> en vervolgens op <Enter> om de test te selecteren die u wilt uitvoeren (zie [Hoofdmenu Dell Diagnostics \(Dell-diagnostiek\)](#)).

 **N.B.** Schrijf de foutcodes en de probleembeschrijvingen exact op en volg de instructies op het scherm.

10. Nadat u alle testen hebt uitgevoerd, sluit u het testvenster om terug te keren naar het hoofdMenu van Dell Diagnostics (Dell-diagnostiek).

11. Sluit het venster met het hoofdmenu om Dell Diagnostics (Dell-diagnostiek) af te sluiten en start de computer opnieuw op.

12. Verwijder de *Drivers and Utilities Media* uit het optische station.

Hoofdmenu Dell Diagnostics (Dell-diagnostiek)

Wanneer Dell Diagnostics (Dell-diagnostiek) in het geheugen is geladen, zal het volgende menu worden weergegeven:

Optie	Functie
Geheugen testen	Hiermee voert u een geheugentest uit
Computer testen	Hiermee voert u een diagnostische scan van de computer uit
Afsluiten	Hiermee sluit u Dell Diagnostics (Dell-diagnostiek) af

Druk op <Tab> om de gewenste test te selecteren en druk op <Enter>.

 **N.B.** Het wordt aanbevolen om **Computer testen** te selecteren om een volledige test van uw computer uit te voeren. Als u **Geheugen testen** selecteert, start u de uitgebreide geheugentest. Dit neemt normaliter dertig minuten of langer in beslag. Wanneer de test is voltooid moet u de testresultaten noteren. Druk vervolgens op een willekeurige toets om naar het vorige menu terug te keren.

Nadat u **Computer testen** hebt geselecteerd, zal het volgende menu worden weergegeven:

Optie	Functie
Express Test (Snelle test)	Hiermee voert u een snelle test van de apparaten binnen de computer uit. Deze test neemt normaliter 10 tot 20 minuten in beslag. N.B. Voor de Express Test (Snelle test) is uw tussenkomst niet vereist. Voer de snelle test het eerst uit om de kans te vergroten dat het probleem snel is opgespoord.
Extended Test (Uitgebreide test)	Hiermee voert u een grondige test van de hardware binnen de computer uit. Deze test neemt normaliter minimaal een uur in beslag. N.B. Tijdens de uitgebreide test zult u zo nu en dan antwoorden op vragen moeten invoeren.
Custom Test (Aangepaste test)	Hiermee kunt u een specifiek apparaat testen of zelf bepalen welke tests worden uitgevoerd.
Symptom Tree (Symptoomstructuur)	Deze optie stelt u in staat om tests te selecteren op basis van de probleemsymptomen. Met behulp van deze optie geeft u lijst van de meest voorkomende symptomen weer.

 **N.B.** U wordt aangeraden om in het onderliggende menu **Uitgebreide test** te selecteren om een grondiger test uit te voeren van de apparaten in de computer.

Als er tijdens een test een probleem wordt gedetecteerd, wordt er een bericht weergegeven met de foutcode en een beschrijving van het probleem. Schrijf de foutcode en de probleembeschrijving exact op en volg de instructies op het scherm. Neem contact op met Dell, als u het probleem niet kunt oplossen (zie [Contact opnemen met Dell](#)).

 **N.B.** Zorg dat u het serviceplaatje bij de hand hebt als u contact opneemt met de technische ondersteuning van Dell. Het servicelabel voor de computer bevindt zich bovenaan elk testvenster.

Onderstaande tabbladen bieden meer informatie over tests die via de optie Custom Test (Aangepaste test) of Symptom Tree (Symptomen-structuur) worden uitgevoerd:

Tabblad	Functie
Resultaten	Hier worden de resultaten van de test weergegeven, samen met eventuele foutcondities die zijn aangetroffen.
Fouten	Geeft de aangetroffen foutcondities weer en een beschrijving van het probleem.

Help	Hier wordt de test beschreven en worden eventuele vereisten voor het uitvoeren van de test vermeld.
Configuratie	Hier wordt de hardwareconfiguratie voor het geselecteerde apparaat beschreven. Dell Diagnostics (Dell-diagnostiek) haalt configuratiegegevens voor alle apparaten op uit het System Setup-programma, het geheugen en diverse interne tests en geeft de informatie weer in de lijst met apparaten in het linkervenster van het scherm. N.B. Mogelijk worden in het apparaatoverzicht niet de namen van alle onderdelen weergegeven die zijn geïnstalleerd in of aangesloten op de computer.
Parameters	Hiermee kunt u de test aanpassen door de testinstellingen te wijzigen, indien van toepassing.



Problemen oplossen

Gebruik de volgende tips voor het oplossen van problemen met uw computer:

- 1 Als u een onderdeel hebt toegevoegd of verwijderd voordat het probleem begon, neemt u de installatieprocedures nogmaals door en controleert u of het onderdeel correct is geïnstalleerd.
- 1 Als een randapparaat niet werkt, controleert u of het apparaat correct is aangesloten.
- 1 Als er een foutbericht op het scherm verschijnt, noteert u de exacte tekst. Met dit bericht kunnen supportmedewerkers achterhalen wat het probleem is en een oplossing vinden.
- 1 Als er een foutmelding in een programma verschijnt, raadpleegt u de documentatie bij het programma.

 **N.B.** De procedures in dit document zijn geschreven voor de standaardweergave van Windows, dus mogelijk zijn ze niet van toepassing als u de klassieke weergave van Windows op uw Dell-computer hebt ingesteld.

Problemen met de batterij

-  **LET OP:** Als een nieuwe batterij niet goed wordt geplaatst, kan deze exploderen. Vervang batterijen alleen door batterijen van hetzelfde of een vergelijkbaar type, zoals aanbevolen door de fabrikant. Gooi gebruikte batterijen weg volgens de instructies van de fabrikant.
-  **LET OP:** Lees de veiligheidsinstructies die bij de computer zijn geleverd alvorens u werkzaamheden binnen de computer uitvoert. Raadpleeg voor meer informatie over beste praktijken op het gebied van veiligheid onze website www.dell.com/regulatory_compliance over de naleving van wet- en regelgeving op www.dell.com.

Problemen met stations

-  **LET OP:** Lees de veiligheidsinstructies die bij de computer zijn geleverd alvorens u werkzaamheden binnen de computer uitvoert. Raadpleeg voor meer informatie over beste praktijken op het gebied van veiligheid onze website www.dell.com/regulatory_compliance over de naleving van wet- en regelgeving op www.dell.com.

Zorg ervoor dat Microsoft Windows het station herkent —

Windows Vista:

- 1 Klik op de knop Start van Windows Vista  en klik op **Computer**.

Windows XP:

- 1 Klik op de knop **Start** en klik op **Deze computer**.

Als het station niet wordt vermeld, moet u een volledige scan uitvoeren met uw antivirussoftware om te controleren op virussen en deze te verwijderen. Virussen kunnen ervoor zorgen dat een bepaald station niet door Windows wordt herkend.

Test het station —

- 1 Plaats een andere schijf om de mogelijkheid uit te sluiten dat het oorspronkelijke station defect is.
- 1 Plaats een opstartbare diskette en start de computer opnieuw op.

Maak het station of de schijf schoon

Controleer de kabelaansluitingen



Voer de Probleemoplosser voor hardware uit —

Zie [Probleemoplosser voor hardware](#).

Voer Dell Diagnostics (Dell-diagnostiek) uit —

Zie [Dell Diagnostics \(Dell-diagnostiek\)](#).

Problemen met optische stations

-  **N.B.** Trillingen bij snelle optische stations zijn normaal en kunnen geluid veroorzaken. Dit hoeft er niet op te duiden dat het station of de schijf defect is.
-  **N.B.** Omdat er in verschillende regio's wereldwijd verschillende schijfindelingen worden gebruikt, kunnen niet alle dvd-titels door alle dvd-stations worden afgespeeld.

Pas het volumeniveau in Windows aan —

- 1 Klik op het luidsprekerpictogram in de rechteronderhoek van het scherm.
- 1 Zorg dat het volume is ingeschakeld door de schuifregelaar omhoog te slepen.
- 1 Ga na of het geluid niet is gedempt door op een of meer ingeschakelde vakjes te klikken.

Controleer de luidsprekers en de subwoofer —

Zie [Problemen met geluid en luidsprekers](#).

Problemen met schrijven naar een optisch station

Sluit andere programma's af —

Het optische station moet tijdens het schrijven een continue stroom gegevens ontvangen. Als de stroom wordt onderbroken, treedt er een fout op. Probeer alle programma's te sluiten voordat u naar de optische schijf schrijft.

Schakel de stand-bymodus in Windows uit voordat u naar een schijf schrijft —

Zoek op het trefwoord *stand-by* in Windows Help en ondersteuning voor informatie over energiebeheermodi.

Problemen met de vaste schijf

Voer Check Disk uit —

Windows Vista:

1. Klik op **Start**  en klik op **Computer**.
2. Klik met de rechtermuisknop op **Lokaal station C:**.
3. Klik op **Eigenschappen** → **Extra** → **Nu controleren**.

Het venster **Gebruikersaccountbeheer** wordt mogelijk weergegeven. Als u een beheerder op de computer bent, klikt u op **Doorgaan**; anders neemt u contact op met de beheerder om de gewenste actie door te gaan.

4. Volg de aanwijzingen op het scherm.

Windows XP:

1. Klik op de knop **Start** en klik op **Deze computer**.
2. Klik met de rechtermuisknop op **Lokaal station C:**.
3. Klik op **Eigenschappen** → **Extra** → **Nu controleren**.
4. Klik op **Beschadigde sectoren zoeken en repareren** en klik daarna op **Starten**.

E-mail- en internetproblemen

 **LET OP:** Lees de veiligheidsinstructies die bij de computer zijn geleverd alvorens u werkzaamheden binnen de computer uitvoert. Raadpleeg voor meer informatie over beste praktijken op het gebied van veiligheid onze website www.dell.com/regulatory_compliance over de naleving van wet- en regelgeving op www.dell.com.

Controleer de beveiligingsinstellingen in Microsoft Outlook® Express — Als u geen e-mailbijlagen kunt openen:

1. Klik in Outlook Express op **Extra**→ **Opties**→ **Beveiliging**.
2. Klik indien nodig op **Geen bijlagen toestaan** om het vinkje te verwijderen.

Zorg dat u verbinding hebt met internet — Zorg dat u een abonnement hebt bij een internetprovider. Open het e-mailprogramma Outlook Express en klik op **Bestand**. Als u voor de optie **Offline werken** een vinkje ziet staan, klikt u hierop om het vinkje te verwijderen en verbinding met internet te maken. Voor hulp neemt u contact op met uw internetprovider.

Foutberichten

 **LET OP:** Lees de veiligheidsinstructies die bij de computer zijn geleverd alvorens u werkzaamheden binnen de computer uitvoert. Raadpleeg voor meer informatie over beste praktijken op het gebied van veiligheid onze website www.dell.com/regulatory_compliance over de naleving van wet- en regelgeving op www.dell.com.

Als het foutbericht niet wordt vermeld, raadpleegt u de documentatie bij het besturingssysteem of het programma dat werd uitgevoerd toen het bericht verscheen.

A filename cannot contain any of the following characters (de volgende tekens mogen niet voorkomen in een bestandsnaam): \ / : * ? " < > | —
Gebruik deze tekens niet in bestandsnamen.

A required .DLL file was not found (een vereist DLL-bestand is niet gevonden) — Het programma dat u wilt openen, mist een essentieel bestand. U kunt het programma als volgt verwijderen en opnieuw installeren:

Windows Vista:

1. Klik op **Start**  → **Configuratiescherm**→ **Programma's**→ **Programma's en functies**.
2. Selecteer het programma dat u wilt verwijderen.
3. Klik op **Verwijderen/wijzigen**.
4. Raadpleeg de documentatie bij het programma voor installatie-instructies.

Windows XP:

1. Klik op **Start**→ **Configuratiescherm**→ **Programma's toevoegen of verwijderen**→ **Programma's en functies**.
2. Selecteer het programma dat u wilt verwijderen.
3. Klik op **Verwijderen/wijzigen**.
4. Raadpleeg de documentatie bij het programma voor installatie-instructies.

stationsletter : \ is niet toegankelijk. Het apparaat is niet gereed — Het station kan de diskette niet lezen. Plaats een schijf in het station en probeer het opnieuw.

Plaats een opstartbaar medium in het station — Plaats een opstartbare diskette, cd of dvd.

Non-system disk error (geen systeemschijf) — Haal de diskette uit het diskettestation en start de computer opnieuw op.

Onvoldoende geheugen of bronnen. Sluit een aantal programma's af en probeer het opnieuw — Sluit alle vensters en open het programma dat u wilt gebruiken. In een aantal gevallen moet u de computer opnieuw opstarten om computerbronnen te herstellen. Voer in dat geval het programma uit dat u het eerst wilt gebruiken.

Besturingssysteem niet gevonden — Contact opnemen met Dell (zie [Contact opnemen met Dell](#)).

Problemen met IEEE 1394-apparaten

 **LET OP:** Lees de veiligheidsinstructies die bij de computer zijn geleverd alvorens u werkzaamheden binnen de computer uitvoert. Raadpleeg voor meer informatie over beste praktijken op het gebied van veiligheid onze website www.dell.com/regulatory_compliance over de naleving van wet- en regelgeving op www.dell.com.

 **N.B.** Uw computer ondersteunt uitsluitend de IEEE 1394a-standaard.

Controleer of de kabel voor het IEEE 1394-apparaat correct op het apparaat en de connector op de computer is aangesloten

Controleer of het IEEE 1394-apparaat in System Setup is ingeschakeld — Zie "System Setup-opties" in *Technologiehandleiding van Dell* op de computer of op support.dell.com.

Zorg ervoor dat Windows het IEEE 1394-apparaat herkent —

Windows Vista:

1. Klik op **Start**  → **Configuratiescherm** → **Hardware en geluid**.
2. Klik op **Apparaatbeheer**.

Windows XP:

1. Klik op de knop **Start** en vervolgens op **Configuratiescherm**.
2. Klik onder **Selecteer een categorie** op **Prestaties en onderhoud** → **Systeem** → **Systeemeigenschappen** → **Hardware** → **Apparaatbeheer**.

Als uw IEEE 1394-apparaat wordt vermeld, herkent Windows het apparaat.

Als er problemen zijn met een Dell IEEE 1394-apparaat —

Contact opnemen met Dell (zie [Contact opnemen met Dell](#)).

Als er problemen zijn met een IEEE 1394-apparaat dat niet door Dell is geleverd — Neem contact op met de fabrikant van het IEEE 1394-apparaat.

Vastlopen en softwareproblemen

 **LET OP:** Lees de veiligheidsinstructies die bij de computer zijn geleverd alvorens u werkzaamheden binnen de computer uitvoert. Raadpleeg voor meer informatie over beste praktijken op het gebied van veiligheid onze website www.dell.com/regulatory_compliance over de naleving van wet- en regelgeving op www.dell.com.

De computer start niet op

Controleer de diagnostische lampjes —

Zie [Diagnostische lampjes](#).

Controleer of de stroomkabel goed is aangesloten op de computer en het stopcontact.

De computer reageert niet meer

 **KENNISGEVING:** U loopt het risico gegevens te verliezen als u het besturingssysteem niet kunt afsluiten.

Schakel de computer uit — Als u geen reactie krijgt door op een toets op het toetsenbord te drukken of de muis te bewegen, moet u de aan/uit-knop minstens 8-10 seconden ingedrukt houden (totdat de computer uitgaat). Start de computer vervolgens opnieuw op.

Een programma reageert niet meer

Beëindig het programma —

1. Druk tegelijkertijd op <Ctrl><Shift><Esc> om Taakbeheer te openen.
2. Klik op de tab **Toepassingen**.
3. Selecteer het programma dat niet meer reageert.
4. Klik op **Taak beëindigen**.

Een programma blijft vastlopen

 **N.B.** Bij de meeste software zijn installatie-instructies beschikbaar in de begeleidende documentatie of op een diskette, cd of dvd.

Raadpleeg de softwaredocumentatie —

Indien noodzakelijk verwijdert u het programma en installeert u het opnieuw.

Een programma is ontworpen voor een eerdere versie van het Windows-besturingssysteem

Voer de wizard Programmacompatibiliteit uit –

Windows Vista:

Met de wizard Programmacompatibiliteit wordt een programma zodanig geconfigureerd dat dit wordt uitgevoerd in een omgeving die vergelijkbaar is met een andere omgeving dan die van het besturingssysteem Windows Vista.

1. Klik op **Start** → **Configuratiescherm** → **Programma's** → **Gebruik een ouder programma met deze versie van Windows**.
2. Klik in het welkomstvenster op **Volgende**.
3. Volg de aanwijzingen op het scherm.

Windows XP:

Met de wizard Programmacompatibiliteit wordt een programma zodanig geconfigureerd dat dit wordt uitgevoerd in een omgeving die vergelijkbaar is met een andere omgeving dan die van het besturingssysteem Windows XP.

1. Klik op **Start** → **Alle programma's** → **Accessoires** → **Wizard Programmacompatibiliteit** → **Volgende**.
2. Volg de aanwijzingen op het scherm.

Er verschijnt een blauw scherm

Schakel de computer uit –

Als u geen reactie krijgt door op een toets op het toetsenbord te drukken of de muis te bewegen, moet u de aan/uit-knop minstens 8-10 seconden ingedrukt houden (totdat de computer uitgaat). Start de computer vervolgens opnieuw op.

Andere softwareproblemen

Raadpleeg de documentatie bij de software of neem contact op met de fabrikant van de software voor informatie over het oplossen van problemen –

1. Controleer of het programma compatibel is met het besturingssysteem dat op de computer is geïnstalleerd.
1. Controleer of de computer aan de minimale hardwarevereisten voor de software voldoet. Raadpleeg de softwaredocumentatie voor informatie.
1. Controleer of het programma op juiste wijze is geïnstalleerd en geconfigureerd.
1. Controleer of de stuurprogramma's voor het apparaat niet met het programma conflicteren.
1. Indien noodzakelijk verwijdert u het programma en installeert u het opnieuw.

Maak direct een back-up van uw bestanden.

Gebruik een virusscanner om de harde schijf, diskettes, cd's of dvd's te scannen.

Bewaar en sluit alle geopende bestanden of programma's en sluit de computer af via het menu Start.

Problemen met geheugen

 **LET OP:** Lees de veiligheidsinstructies die bij de computer zijn geleverd alvorens u werkzaamheden binnen de computer uitvoert. Raadpleeg voor meer informatie over beste praktijken op het gebied van veiligheid onze website www.dell.com/regulatory_compliance over de naleving van wet- en regelgeving op www.dell.com.

Als er een bericht wordt weergegeven met de melding dat er onvoldoende geheugen is –

1. Bewaar en sluit alle geopende bestanden of programma's die u niet gebruikt om erachter te komen of het probleem daarmee is opgelost.
1. Raadpleeg de documentatie bij de software voor de minimale geheugenvereisten. Installeer, indien noodzakelijk, extra geheugen (zie [Geheugen](#)).
1. Plaats de geheugenmodules terug (zie [Geheugen](#)) om ervoor te zorgen dat uw computer goed communiceert met het geheugen.
1. Voer Dell Diagnostics (Dell-diagnostiek) uit (zie [Dell Diagnostics \(Dell-diagnostiek\)](#)).

Als er andere problemen met het geheugen zijn –

1. Plaats de geheugenmodules terug (zie [Geheugen](#)) om ervoor te zorgen dat uw computer goed communiceert met het geheugen.
1. Zorg ervoor dat u de richtlijnen voor de installatie van het geheugen opvolgt (zie [Een geheugenmodule terugplaatsen](#)).
1. Controleer of het gebruikte geheugentype door de computer wordt ondersteund. Zie [Geheugen](#) voor meer informatie over het type geheugen dat door uw computer wordt ondersteund.
1. Voer Dell Diagnostics (Dell-diagnostiek) uit (zie [Dell Diagnostics \(Dell-diagnostiek\)](#)).

Netwerkproblemen

 **LET OP:** Lees de veiligheidsinstructies die bij de computer zijn geleverd alvorens u werkzaamheden binnen de computer uitvoert. Raadpleeg voor meer informatie over beste praktijken op het gebied van veiligheid onze website www.dell.com/regulatory_compliance over de naleving van wet- en regelgeving op www.dell.com.

Controleer de connector van de netwerkkabel — Controleer of de netwerkkabel stevig in de netwerkaansluiting aan de achterkant van de computer en de netwerkaansluiting is gestoken.

Controleer de netwerklampjes aan de achterzijde van de computer — Als het netwerkintegriteitslampje uit is, vindt er geen netwerkcommunicatie plaats. Vervang de netwerkkabel.

Start de computer opnieuw op en meld u opnieuw aan bij het netwerk.

Controleer uw netwerkinstellingen — Neem contact op met uw netwerkbeheerder of de persoon die uw netwerk heeft ingesteld om te controleren of uw netwerkinstellingen juist zijn en dat het netwerk functioneert.

Voer de Probleemoplosser voor hardware uit — Zie [Probleemoplosser voor hardware](#).

Problemen met de voeding

 **LET OP:** Lees de veiligheidsinstructies die bij de computer zijn geleverd alvorens u werkzaamheden binnen de computer uitvoert. Raadpleeg voor meer informatie over beste praktijken op het gebied van veiligheid onze website www.dell.com/regulatory_compliance over de naleving van wet- en regelgeving op www.dell.com.

Als het aan-lampje groen brandt en de computer niet reageert, raadpleegt u Diagnostische lampjes. Zie [Diagnostische lampjes](#).

Als het aan/uit-lampje groen is en knippert — De computer is in de stand-by-modus. Druk op een toets op het toetsenbord, beweeg de muis of druk op de aan/uit-knop om de computer te activeren.

Als het aan/uit-lampje uit is — De computer wordt uitgeschakeld of krijgt geen stroom.

- 1 Steek het netsnoer weer in de hiervoor bestemde aansluiting aan de achterkant van de computer en het stopcontact.
- 1 Gebruik geen stekkerdozen, verlengkabels en andere voedingsbeschermingsapparaten, maar steek het netsnoer rechtstreeks in een stopcontact om te controleren of de computer goed inschakelt.
- 1 Zorg dat alle gebruikte stekkerdozen op een stopcontact zijn aangesloten en zijn ingeschakeld.
- 1 Controleer de stroomvoorziening van het stopcontact door er een ander apparaat, zoals een lamp, op aan te sluiten.
- 1 Controleer of het netsnoer en de kabel voor het voorpaneel op stevige wijze op het moederbord zijn aangesloten (zie [Geheugen](#)).

Als het aan/uit-lampje groen is en knippert — De computer krijgt stroom, maar er is mogelijk een probleem met de interne stroomvoorziening.

- 1 Ga na of de stroomselectieschakelaar zo is ingesteld dat deze overeenkomt met de netstroom op uw locatie, indien van toepassing.
- 1 Controleer of alle onderdelen en kabels goed zijn aangebracht en stevig zijn aangesloten op het moederbord (zie [Moederbord](#)).

Als het aan/uit-lampje constant oranje is — Mogelijk is er een apparaat dat niet goed functioneert of niet goed is geïnstalleerd.

- 1 Controleer of het netsnoer van de processor goed is aangesloten op het moederbord (zie [Moederbord](#)).
- 1 Verwijder de geheugenmodules en installeer ze vervolgens opnieuw (zie [Geheugen](#)).
- 1 Verwijder alle uitbreidingskaarten, met inbegrip van grafische kaarten, en installeer ze vervolgens opnieuw.

Vermijd interferentie — Enkele mogelijke oorzaken van interferentie zijn:

- 1 Stroomkabels en verlengsnoeren voor toetsenborden en muizen
- 1 Te veel apparaten zijn op dezelfde stekkerdoos aangesloten
- 1 Meerdere stekkerdozen aangesloten op hetzelfde stopcontact

Printerproblemen

 **LET OP:** Lees de veiligheidsinstructies die bij de computer zijn geleverd alvorens u werkzaamheden binnen de computer uitvoert. Raadpleeg voor meer informatie over beste praktijken op het gebied van veiligheid onze website www.dell.com/regulatory_compliance over de naleving van wet- en regelgeving op www.dell.com.

 **N.B.** Als u technische ondersteuning voor uw printer nodig hebt, neemt u contact op met de printerfabrikant.

Raadpleeg de softwaredocumentatie — Raadpleeg de documentatie bij de printer voor installatie- en probleemoplossingsinformatie.

Controleer of de printer is ingeschakeld.

Controleer de connectoren van de printerkabels —

- 1 Raadpleeg de documentatie bij de printer voor informatie over kabelaan sluitingen.
- 1 Controleer of de printerkabels goed zijn aangesloten op de printer en de computer.

Test het stopcontact — Controleer de stroomvoorziening van het stopcontact door er een ander apparaat, zoals een lamp, op aan te sluiten.

Controleer of de printer door Windows wordt herkend —

Windows Vista:

1. Klik op **Start**  → **Configuratiescherm** → **Hardware en geluid** → **Printer**.
2. Als de printer wordt vermeld, klikt u met de rechtermuisknop op het printerpictogram.
3. Klik op **Eigenschappen** en vervolgens op **Poorten**.
4. Wijzig de instellingen, indien nodig.

Windows XP:

1. Klik op **Start** → **Configuratiescherm** → **Printers en andere hardware** → **Reeds geïnstalleerde printers en faxprinters weergeven**.
2. Als de printer wordt vermeld, klikt u met de rechtermuisknop op het printerpictogram.
3. Klik op **Eigenschappen** → **Poorten**. Zorg er bij een parallelle printer voor dat de instelling voor **Afdrukken naar de volgende poort(en): LPT1 (Printerpoort)** is. Zorg er bij een USB-printer voor dat de instelling voor **Afdrukken naar de volgende poort(en): USB** is.

Installeer het printerstuurprogramma opnieuw — Raadpleeg de documentatie bij de printer voor informatie over het opnieuw installeren van het printerstuurprogramma.

Scannerproblemen

 **LET OP:** Lees de veiligheidsinstructies die bij de computer zijn geleverd alvorens u werkzaamheden binnen de computer uitvoert. Raadpleeg voor meer informatie over beste praktijken op het gebied van veiligheid onze website www.dell.com/regulatory_compliance over de naleving van wet- en regelgeving op www.dell.com.

 **N.B.** Als u technische ondersteuning voor uw printer nodig hebt, neemt u contact op met de printerfabrikant.

Raadpleeg de softwaredocumentatie — Raadpleeg de documentatie bij de scanner voor installatie- en probleemoplossingsinformatie.

Ontgrendel de scanner — Zorg ervoor dat uw scanner is ontgrendeld (als deze voorzien is van een vergrendelingslipje of -knop).

Start de computer opnieuw op en probeer opnieuw met de scanner te werken

Controleer de connectoren van de printerkabels —

- 1 Raadpleeg de documentatie bij de scanner voor informatie over kabelaan sluitingen.
- 1 Controleer of de scannerkabels goed zijn aangesloten op de scanner en de computer.

Controleer of de printer door Windows wordt herkend —

Windows Vista:

1. Klik op **Start**  → **Configuratiescherm** → **Hardware en geluid** → **Scanners en camera's**.
2. Als uw scanner wordt vermeld, herkent Windows de scanner.

Windows XP:

1. Klik op **Start** → **Configuratiescherm** → **Printers en andere hardware** → **Scanners en camera's**.
2. Als uw scanner wordt vermeld, herkent Windows de scanner.

Installeer het printerstuurprogramma opnieuw — Raadpleeg de documentatie bij de scanner voor instructies.

Problemen met geluid en luidsprekers

 **LET OP:** Lees de veiligheidsinstructies die bij de computer zijn geleverd alvorens u werkzaamheden binnen de computer uitvoert. Raadpleeg voor meer informatie over beste praktijken op het gebied van veiligheid onze website www.dell.com/regulatory_compliance over de naleving van wet- en regelgeving op www.dell.com.

Er komt geen geluid uit de luidsprekers

 **N.B.** De volumeregeling in MP3-spelers en andere mediaspelers neemt voorrang op de Windows-volume-instelling. Controleer altijd of het volume van mediaspelers niet is verlaagd of uitgeschakeld.

Controleer de connectoren van de printerkabels — Controleer of de luidsprekers zijn aangesloten zoals is weergegeven in het installatieschema dat bij de luidsprekers is geleverd. Als u een geluidskaart hebt gekocht, controleer dan of de luidsprekers zijn aangesloten op de kaart.

Controleer of de subwoofer en de luidsprekers zijn ingeschakeld — Raadpleeg het installatieschema dat bij de luidsprekers is geleverd. Als uw luidsprekers zijn voorzien van volumeregelaars, moet u het volume, de bastonen of de hoge tonen bijstellen om vervorming te voorkomen.

Pas het volumeniveau in Windows aan — Klik of dubbelklik op het luidsprekerpictogram in de rechteronderhoek van het scherm. Controleer of het volume omhoog is bijgesteld en of het geluid niet is gedempt.

Koppel de hoofdtelefoon los van de hoofdtelefoonconnector — Het geluid uit de luidsprekers wordt automatisch uitgeschakeld wanneer de hoofdtelefoon wordt aangesloten op de hoofdtelefoonaansluiting van het voorpaneel.

Test het stopcontact — Controleer de stroomvoorziening van het stopcontact door er een ander apparaat, zoals een lamp, op aan te sluiten.

Vermijd mogelijke interferentie — Schakel ventilatoren, tl-lampen of halogeenlampen in de buurt uit om te controleren of er sprake is van interferentie.

Voer de diagnostische test van de luidsprekers uit.

Voer de Probleemoplosser voor hardware uit — Zie [Probleemoplosser voor hardware](#).

Er komt geen geluid uit de hoofdtelefoon

Controleer de kabelconnectoren van de hoofdtelefoon — Zorg dat de kabel van de hoofdtelefoon goed is aangesloten op de hoofdtelefoonconnector (zie "Vooraanzicht" in de *Setup- en naslaggids*).

Pas het volumeniveau in Windows aan — Klik of dubbelklik op het luidsprekerpictogram in de rechteronderhoek van het scherm. Controleer of het volume omhoog is bijgesteld en of het geluid niet is gedempt.

Problemen met de touchpad of de muis

Controleer de instellingen voor de touchpad —

1. Klik op **Start** → **Configuratiescherm** → **Printers en ander hardware** → **Muis**.
2. Probeer of het helpt als u de instellingen wijzigt.

Controleer de kabel van de muis — Sluit de computer af. Verwijder de stekker van de muiskabel uit de computer, controleer of deze nergens is beschadigd, en sluit deze vervolgens op stevige wijze op de computer aan.

Als u een verlengkabel voor de muis gebruikt, verwijdert u deze en sluit u de muis rechtstreeks op de computer aan.

Controleer de touchpad om na te gaan of het probleem aan de muis ligt —

1. Sluit de computer af.
2. Verwijder de stekker van de muiskabel uit de computer.
3. Zet de computer aan.
4. Ga naar het bureaublad van Windows en maak bewegingen met de touchpad om de cursor heen en weer te verplaatsen, een pictogram te selecteren en het te openen.

Als de touchpad naar behoren werkt, is de muis mogelijk defect.

Controleer de instellingen in het systeemsetupprogramma — Controleer of het systeemsetupprogramma het juiste apparaat als aanwijsapparaat vermeldt. (De computer herkent automatisch een USB-muis zonder instellingen te wijzigen.) Zie de *Technologiehandleiding van Dell* op uw computer of op support.dell.com voor meer informatie over het gebruik van het System Setup-programma.

Test de muiscontroller — U kunt de muiscontroller (die van invloed is op het bewegen van de cursor) en de werking van de touchpad- en muisknoppen testen door de muis te gebruiken als onderdeel van de test **Pointing Devices** (Aanwijsapparaten) in Dell Diagnostics (Dell-diagnostiek) (zie [Dell Diagnostics \(Dell-diagnostiek\)](#)).

Installeer het stuurprogramma voor de touchpad opnieuw —

Zie "Stuur- en hulpprogramma's opnieuw installeren" in de *Setup- en naslaggids*.

Video- en monitorproblemen

 **LET OP:** Lees de veiligheidsinstructies die bij de computer zijn geleverd alvorens u werkzaamheden binnen de computer uitvoert. Raadpleeg voor meer informatie over beste praktijken op het gebied van veiligheid onze website www.dell.com/regulatory_compliance over de naleving van wet- en regelgeving op www.dell.com.

 **KENNISGEVING:** Als de computer is geleverd met een vooraf geïnstalleerde PCI grafische kaart, hoeft de kaart niet te worden verwijderd wanneer u extra grafische kaarten wilt installeren; de kaart is vereist voor het oplossen van problemen. Berg de kaart na verwijdering op een veilige plaats op. Ga naar support.dell.com voor informatie over de grafische kaart.

Het scherm is leeg

 **N.B.** Raadpleeg de documentatie van de monitor voor probleemoplossingsprocedures.

Het scherm is moeilijk te lezen

Test het stopcontact — Controleer de stroomvoorziening van het stopcontact door er een ander apparaat, zoals een lamp, op aan te sluiten.

Controleer de diagnostische lampjes —

Zie [Diagnostische lampjes](#).

Draai het beeldscherm om schittering van zonlicht en mogelijke interferentie te voorkomen.

Pas de Windows-beeldscherminstellingen aan —

Windows Vista:

1. Klik op **Start**  → **Configuratiescherm** → **Hardware en geluid** → **Personalisatie** → **Weergaveinstellingen**.
2. Pas indien nodig de instellingen aan voor **Resolutie** en **Hoeveelheid kleuren**.

Windows XP:

1. Klik op **Start** → **Configuratiescherm** → **Vormgeving en thema's**.
2. Klik op het gedeelte dat u wilt wijzigen of klik op het pictogram **Beeldscherm**.
3. Probeer de verschillende instellingen uit voor **Kleurkwaliteit** en **Beeldschermresolutie**.

Slechts een deel van het scherm is leesbaar

Sluit een extern beeldscherm aan —

1. Zet de computer uit en sluit een externe monitor op de computer aan.
2. Zet de computer en de monitor aan en stel de helderheids- en contrastinstellingen van de monitor bij.

Als de externe monitor werkt, houdt dit in dat het beeldscherm of de grafische controller van de computer mogelijk defect zijn. Contact opnemen met Dell (zie [Contact opnemen met Dell](#)).

Technische updateservice van Dell

De Technische updateservice van Dell biedt een proactieve e-mail notificatie van software en hardware updates voor uw computer. De service is gratis en biedt maatoplossingen voor inhoud, indeling en de frequentie van uw e-mailkennisgevingen.

Ga naar support.dell.com/technicalupdate als u zich wilt aanmelden voor de technische updateservice van Dell.

De Dell Support Utility

Het hulpprogramma Dell Support is op uw computer geïnstalleerd en beschikbaar bij Dell Support,  pictogram op de taakbalk of via de **Start** knop. U kunt dit hulpprogramma gebruiken om zelf problemen op te lossen, software-updates te downloaden en uw computeromgeving op eventuele problemen te scannen.

De Dell Support Utility openen

Open het hulpprogramma Dell Support via het , pictogram op de taakbalk of via de **Start** knop.

Als het Dell Support-pictogram niet op de taakbalk wordt weergegeven, gaat u als volgt te werk:

1. Klik op **Start** → **Alle programma's** → **Dell Support** → **Instellingen voor Dell Support**.
2. Controleer of de optie **Show icon on the taskbar** (Pictogram weergeven in taakbalk) is ingeschakeld.

 **N.B.** Als Dell Support Utility niet via het menu **Start**, gaat u naar support.dell.com om de software te downloaden.

De Dell Support Utility is aangepast aan uw computeromgeving.

Het  pictogram op de taakbalk zal anders functioneren als u er met de linker- of rechtermuisknop op klikt of erop dubbelklikt.

Op het Dell Support-pictogram klikken

Klik of rechtsklik op het  pictogram om de volgende taken uit te voeren:

- 1 De computeromgeving controleren.
- 1 De instellingen van Dell Support Utility weergeven.
- 1 Het Help-bestand van Dell Support Utility openen.
- 1 Veelgestelde vragen weergeven.
- 1 Meer informatie over Dell Support Utility raadplegen.
- 1 De Dell Support Utility te deactiveren.

Dubbelklikken op het pictogram van Dell Support

Dubbelklik op het  pictogram om uw computeromgeving handmatig te controleren, antwoorden op veelgestelde vragen te raadplegen, het Help-bestand voor de Dell Support Utility te openen en de instellingen van Dell Support weer te geven.

Klik voor meer informatie over Dell Support op het vraagteken(?) boven aan het venster van **Dell Support**.

[Terug naar inhoudsopgave](#)

[Terug naar inhoudsopgave](#)

Wireless Local Area Network (WLAN)-kaart:

Dell™ Latitude™ E4300 onderhoudshandleiding

- [Een WLAN-kaart verwijderen](#)
- [Een WLAN-kaart terugplaatsen](#)

⚠ LET OP: Lees de veiligheidsinformatie die bij de computer is meegeleverd voordat u aan de binnenzijde van de computer gaat werken. Raadpleeg voor meer informatie over beste praktijken op het gebied van veiligheid onze website www.dell.com/regulatory_compliance over de naleving van wet- en regelgeving op www.dell.com.

Uw computer biedt ondersteuning voor een WLAN-kaart (Wireless Local Area Network). Als u een WLAN-kaart bij uw computer hebt besteld, zal deze reeds in de computer zijn geïnstalleerd.

Een WLAN-kaart verwijderen

1. Volg de instructies in [Wat u moet weten voor uw veiligheid](#).
2. Sluit het beeldscherm en zet de computer ondersteboven.
3. Draai de geborgde schroef op de WLAN/WWAN-kap los.
4. Verwijder de WLAN/WWAN-kap.



5. Koppel de antennekabels van de WLAN-kaart los.

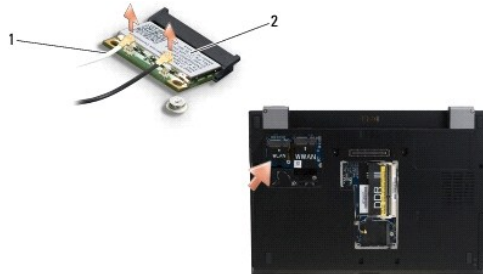

1	antennekabelconnectoren (2)	2	WLAN-kaart
---	-----------------------------	---	------------

6. Verwijder de M2 x 3 mm-schroef waarmee de WLAN-kaart is bevestigd.

De kaart wordt uitgeworpen onder een hoek van 30 graden.

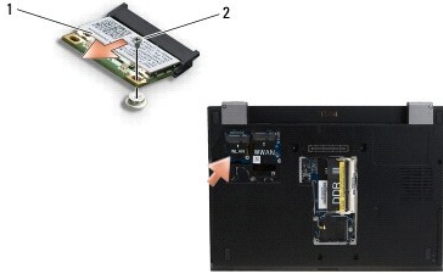

1	WLAN-kaart	2	M2 x 3-mm-schroef
---	------------	---	-------------------

7. Schuif de WLAN-kaart uit de connector met een hoek van 30 graden.
-

Een WLAN-kaart terugplaatsen

➔ **KENNISGEVING:** De connectoren zijn zodanig getand dat ze een juiste installatie garanderen. Als u weerstand ondervindt, moet u de connectoren op de kaart en het moederbord controleren en de kaart opnieuw uitlijnen.

➔ **KENNISGEVING:** Zorg om schade aan de WLAN-kaart te voorkomen dat de kabels zich niet onder de kaart bevinden wanneer u deze plaatst.

🔍 **N.B.** De kaartsleuf is gemarkeerd door een WLAN-label. Installeer de WLAN-kaart niet in een andere kaartsleuf.

🔍 **N.B.** Deze procedure gaat ervan uit dat u eerst de verwijderingsprocedure hebt voltooid.

1. Schuif de WLAN-kaart in de connector in een hoek van 30 graden ten opzichte van het moederbord.
2. Druk de kaart in de uitlijningspunt en houd deze op zijn plek.
3. Plaats de M2 x 3 mm schroef terug om de WLAN-kaart vast te zetten.
4. Sluit de juiste antennekabels weer aan op de WLAN-kaart:

Als het label van de WLAN-kaart is voorzien van twee driehoeken (wit en zwart) moet u de witte antennekabel aansluiten op de aansluiting die is aangeduid als "main" (witte driehoek) en de zwarte antennekabel aansluiten op de aansluiting die is aangeduid met "aux" (zwarte driehoek). Plaats de overgebleven grijze kabel op de behuizing naast de kaart.

Als het label van de WLAN-kaart is voorzien van drie driehoeken (wit, zwart en grijs), moet u de witte antennekabel aansluiten op de aansluiting met de witte driehoek, de zwarte antennekabel aansluiten op de aansluiting met de zwarte driehoek en de grijze antennekabel aansluiten op de aansluiting met de grijze driehoek.

🔍 **N.B.** Zorg dat de kabels door de kabelhouder worden gelegd.

5. Plaats de WLAN/WWAN-kap terug.
 6. Volg de instructies in [Nadat u aan de computer hebt gewerkt](#) op.
-

[Terug naar inhoudsopgave](#)

[Terug naar inhoudsopgave](#)

Wireless Wide Area Network (WWAN) kaart

Dell™ Latitude™ E4300 onderhoudshandleiding

- [Een WWAN-kaart verwijderen](#)
- [Een WWAN-kaart opnieuw terugplaatsen](#)

⚠ LET OP: Lees de veiligheidsinformatie die bij de computer is meegeleverd voordat u aan de binnenzijde van de computer gaat werken. Raadpleeg voor meer informatie over beste praktijken op het gebied van veiligheid onze website www.dell.com/regulatory_compliance over de naleving van wet- en regelgeving op www.dell.com.

Uw computer biedt ondersteuning voor een WWAN-kaart (Wireless Wide Area Network). Als u een WWAN-kaart bij uw computer hebt besteld, zal deze reeds in de computer zijn geïnstalleerd.

Een WWAN-kaart verwijderen

1. Volg de instructies in [Wat u moet weten voor uw veiligheid](#).
2. Sluit het beeldscherm en zet de computer ondersteboven.
3. Draai de geborgde schroef op de WLAN/WWAN-kap los.
4. Verwijder de WLAN/WWAN-kap.



5. Verwijder de antennekabels uit de WWAN-kaart.

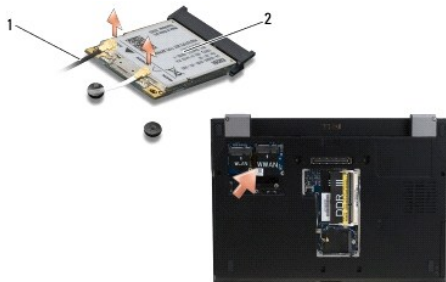

1	antennekabelconnectoren (2)	2	WWAN-kaart
---	-----------------------------	---	------------

6. Verwijder de M2 x 3 mm schroef waarmee de WWAN-kaart is bevestigd.

De kaart wordt uitgeworpen onder een hoek van 30 graden.

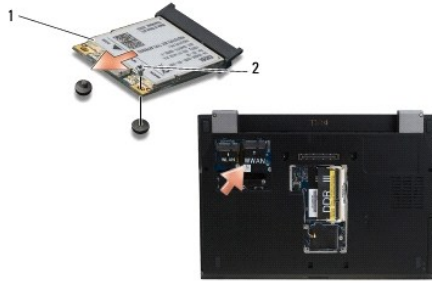

1	WWAN-kaart	2	M2 x 3-mm-schroef
---	------------	---	-------------------

7. Schuif de WWAN-kaart uit zijn connector.
-

Een WWAN-kaart opnieuw terugplaatsen

- ➔ **KENNISGEVING:** De connectoren zijn zodanig getand dat ze een juiste installatie garanderen. Als u weerstand ondervindt, moet u de connectoren op de kaart en het moederbord controleren en de kaart opnieuw uitlijnen.
- ➔ **KENNISGEVING:** Zorg om schade aan de WWAN-kaart te voorkomen dat de kabels zich niet onder de kaart bevinden wanneer u deze op zijn plaats klikt.
- ➔ **KENNISGEVING:** Installeer de WWAN-kaart in het compartiment dat wordt weergegeven in de bovenstaande foto. Installeer de kaart niet op een andere plek.

1. Schuif de WWAN-kaart in de connector in een hoek van 30 graden.
 2. Druk de kaart naar beneden en houd deze op zijn plek.
 3. Plaats de M2x3 mm-schroef terug om de kaart vast te zetten.
 4. Verbind de witte antennekabel met de connector met het label "main" (witte driehoek) en verbind de zwarte antennekabel met de connector met het label "aux" (zwarte driehoek).
 5. Plaats de WLAN/WWAN-kap terug.
 6. Volg de instructies in [Nadat u aan de computer hebt gewerkt](#) op.
-

[Terug naar inhoudsopgave](#)